

Fluchttürsteuergerät Typ 720-40

effeff

ASSA ABLOY

Schaltpläne

D0059208

Experience a safer
and more open world

Lesen Sie diese Anleitung vor der Benutzung sorgfältig durch und bewahren Sie sie auf. Die Anleitung beinhaltet wichtige Informationen zum Produkt, insbesondere zum bestimmungsgemäßen Gebrauch, zur Sicherheit, Montage, Benutzung, Wartung und Entsorgung.

Geben Sie die Anleitung nach der Montage an den Benutzer und im Falle einer Weiterveräußerung mit dem Produkt weiter.



Eine aktuelle Version dieser Anleitung ist im Internet verfügbar:
<https://aa-st.de/file/d00592>



Anschlusspläne der Verriegelungselemente siehe Dokument D00470xx.

Anschlusspläne der Türterminals siehe den Geräten beiliegende Dokumente.

Herausgeber

ASSA ABLOY Sicherheitstechnik GmbH

Bildstockstraße 20

72458 Albstadt

DEUTSCHLAND

Telefon: +49 (0) 7431 / 123-0

Telefax: +49 (0) 7431 / 123-240

E-Mail: albstadt@assaabloy.com

Internet: assaabloyopeningsolutions.de

Dokumentnummer, -datum

D0059208

01.2021

Copyright

© 2021, ASSA ABLOY Sicherheitstechnik GmbH

Diese Dokumentation einschließlich aller ihrer Teile ist urheberrechtlich geschützt. Jede Verwertung bzw. Veränderung außerhalb der engen Grenzen des Urheberrechtsgesetzes ist ohne Zustimmung von ASSA ABLOY Sicherheitstechnik GmbH unzulässig und strafbar.

Das gilt insbesondere für Vervielfältigungen, Übersetzungen, Mikroverfilmungen und die Einspeicherung und Verarbeitung in elektronischen Systemen.

Inhaltsverzeichnis

Geräteübersicht 720-40	5
Klemmenbelegung	5
Anschluss der Bedienteile	6
Schaltpläne	8
Konventionell	8
AP000100: 1380	8
AP000200: 1380 mit Schlüsselschalter entgegen der Fluchtrichtung (Innenbereich)	10
AP000300: 1380 mit Schlüsselschalter auf der Außenseite	12
AP000401: 1380-12/-15/-16	14
AP000501: 1380-15 mit Schlüsselschalter entgegen der Fluchtrichtung (Innenbereich)	16
AP003100: 1380-12/-16 mit Schlüsselschalter entgegen der Fluchtrichtung (Innenbereich)	18
AP000601: 1380-12/-15/-16 mit Schlüsselschalter auf der Außenseite	20
AP000700: 1337-10/-11	22
AP000800: 1337-10/-11 mit Schlüsselschalter auf der Außenseite	24
AP000900: 1370-10	26
AP001000: 1370-10 mit Schlüsselschalter auf der Außenseite	28
AP001100: 1337-12	30
AP001200: 1337-12 mit Schlüsselschalter entgegen der Fluchtrichtung	32
1-Kontakt-Bedienung	34
AP001300: 1380E10 mit Bedienung über Zutrittskontrolle	34
Bidirektional	36
AP001400: 1380 beidseitig	36
AP001500: 1380-15 beidseitig	38
AP003200: 1380-12/-16 beidseitig	40
AP001600: 1337-10/-11 beidseitig	42
AP001700: 1370-10 beidseitig	44
AP001800: 1337-12 beidseitig	46
Bidirektional – 1-Kontakt-Bedienung	48
AP001900: 1380E10 beidseitig mit Bedienung über Zutrittskontrolle	48

	Zentral-Not-Auf, maximal 19 Türen	50
AP002000:	1380E03 zur Bedienung beidseitig.....	50
AP002100:	1332-10/-11 zur Bedienung beidseitig.....	52
	Zentral-Not-Auf, maximal 19 Türen, mit Meldefunktion	54
AP002200:	1380 mit Schlüsselschalter entgegen der Fluchtrichtung (Innenbereich)	54
AP002300:	1380-15 mit Schlüsselschalter entgegen der Fluchtrichtung (Innenbereich).....	56
AP003300:	1380-12/-16 mit Schlüsselschalter entgegen der Fluchtrichtung (Innenbereich).....	58
AP002400:	1332-70 mit Schlüsselschalter auf der Außenseite	60
AP002500:	1370-10 mit Schlüsselschalter auf der Außenseite	62
	Zentral-Not-Auf, maximal 19 Türen, mit SW Zeitverzögerung	64
AP002600:	1380 mit Schlüsselschalter entgegen der Fluchtrichtung (Innenbereich)	64
AP002700:	1380-15 mit Schlüsselschalter entgegen der Fluchtrichtung (Innenbereich).....	66
AP003400:	1380-12/-16 mit Schlüsselschalter entgegen der Fluchtrichtung (Innenbereich).....	68
AP002800:	1332-70 mit Schlüsselschalter auf der Außenseite	70
AP002900:	1337-10/-11 mit Schlüsselschalter auf der Außenseite	72
AP003000:	1370-10 mit Schlüsselschalter auf der Außenseite	74



Geräteübersicht 720-40

Klemmenbelegung

Abb. 1:
720-40

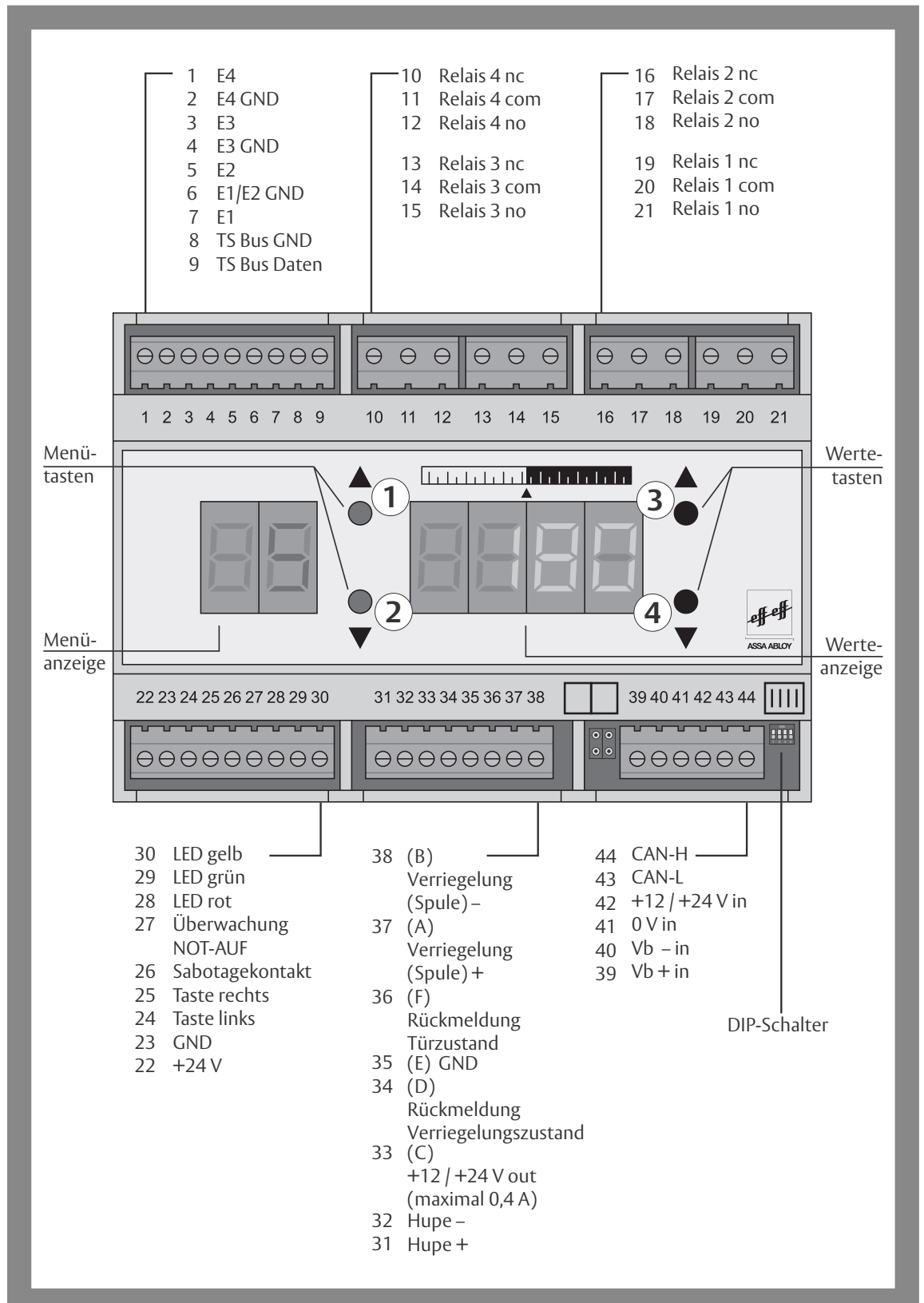

Anschluss der Bedienteile

Abb. 2
1380E10



Abb. 3:
1380E01



Abb. 4:
1380E03

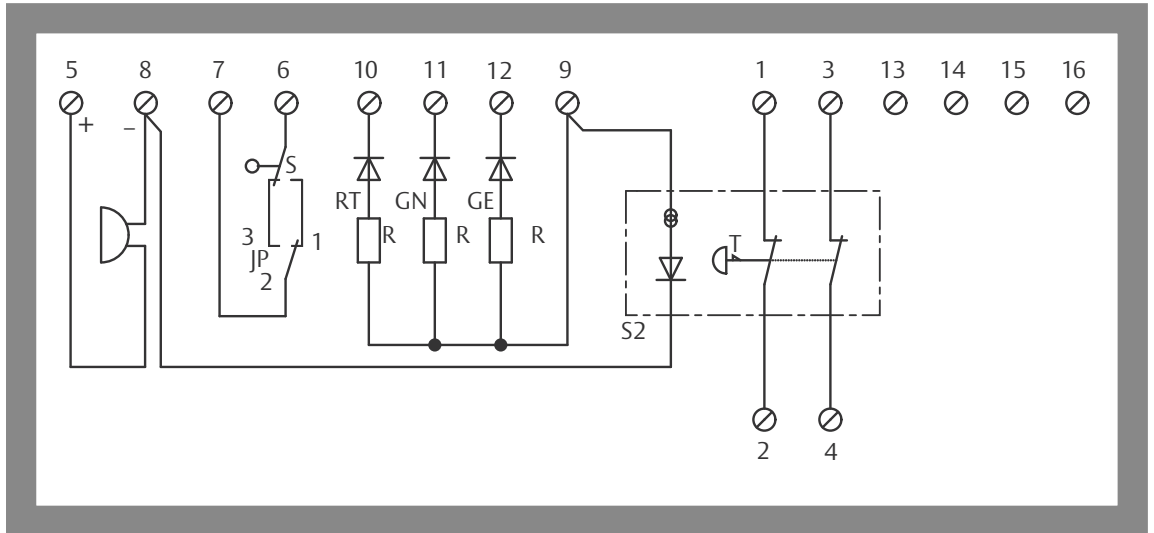

Abb. 5:
1385ES1

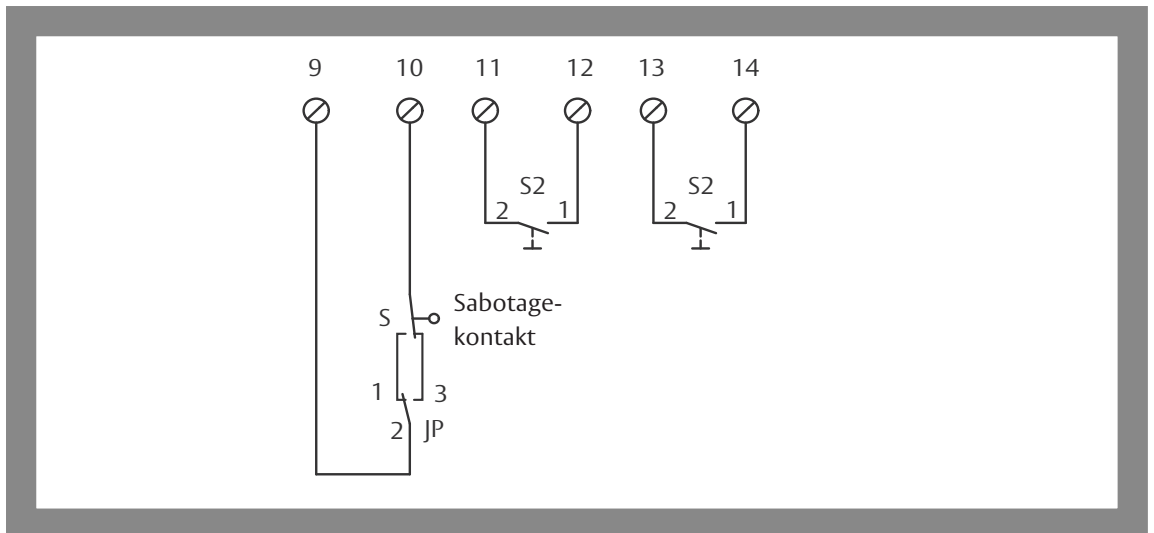

Abb. 6:
1385ES2

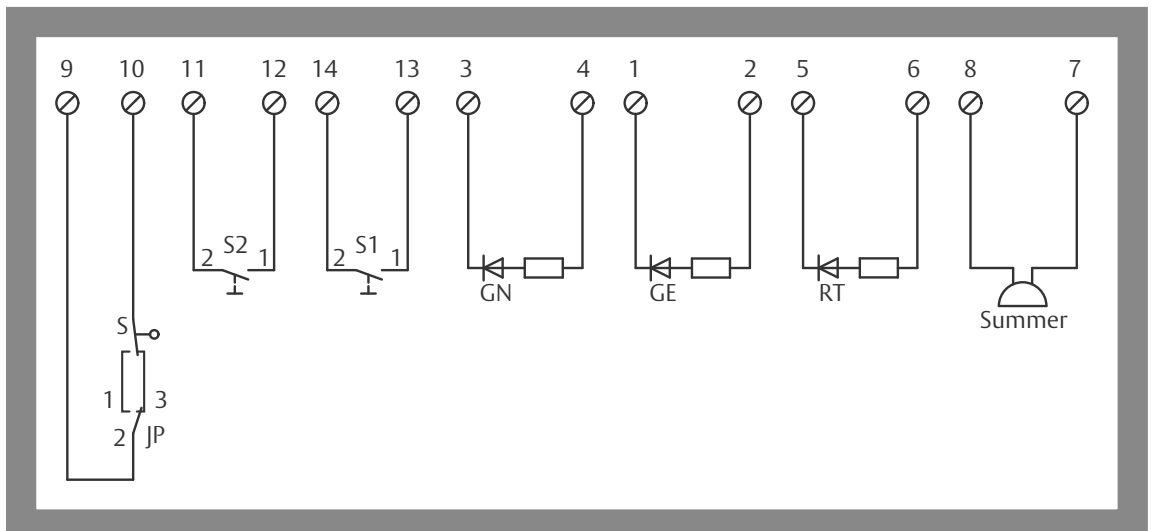

Konventionell

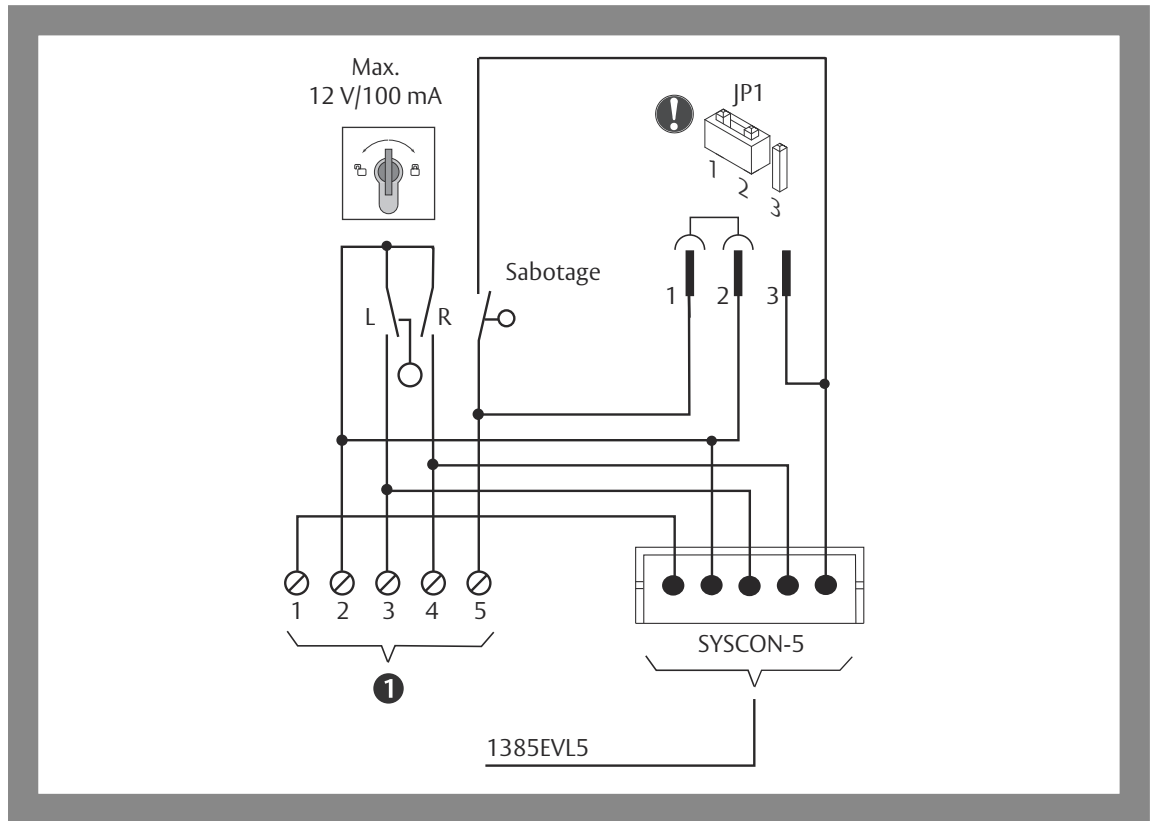
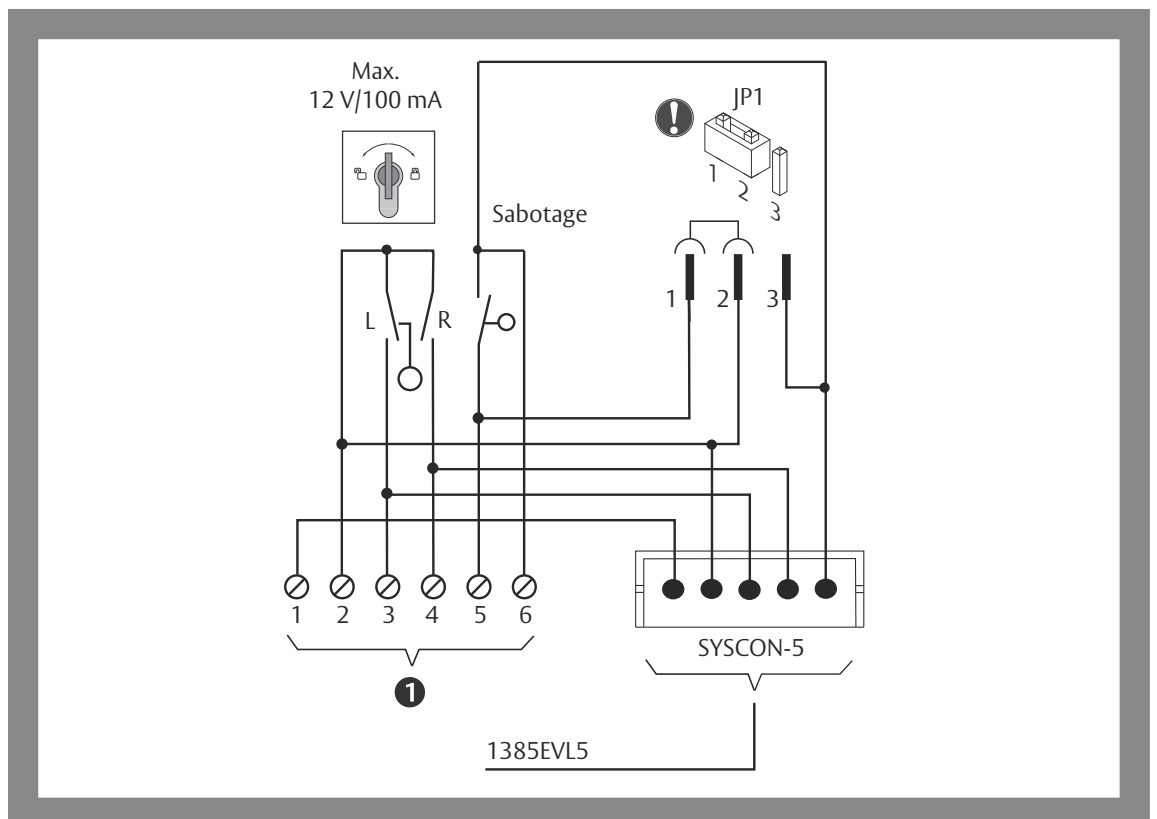
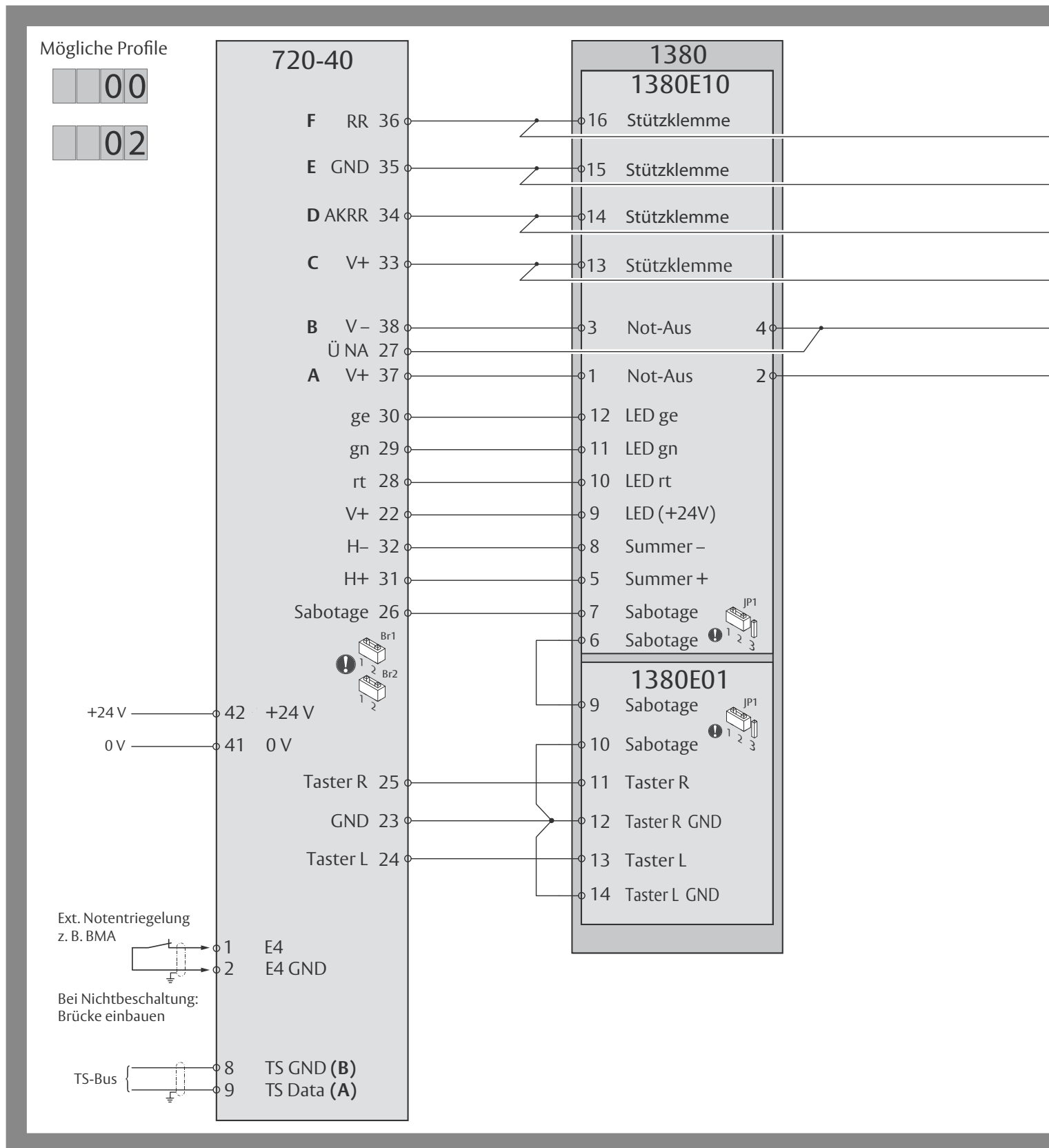

AP000100: 1380

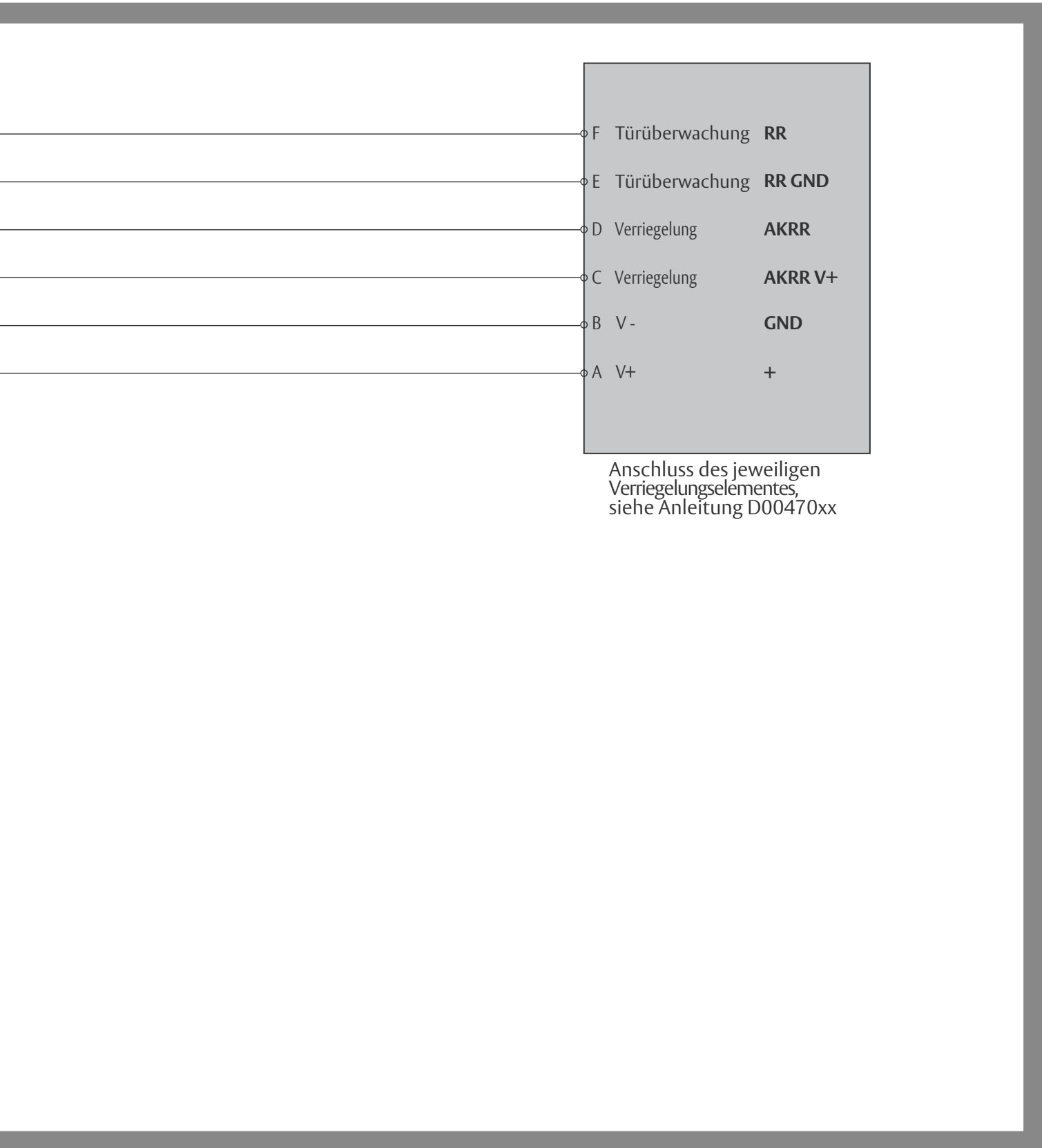

F	Türüberwachung	RR
E	Türüberwachung	RR GND
D	Verriegelung	AKRR
C	Verriegelung	AKRR V+
B	V -	GND
A	V+	+

Anschluss des jeweiligen Verriegelungselementes, siehe Anleitung D00470xx



Konventionell

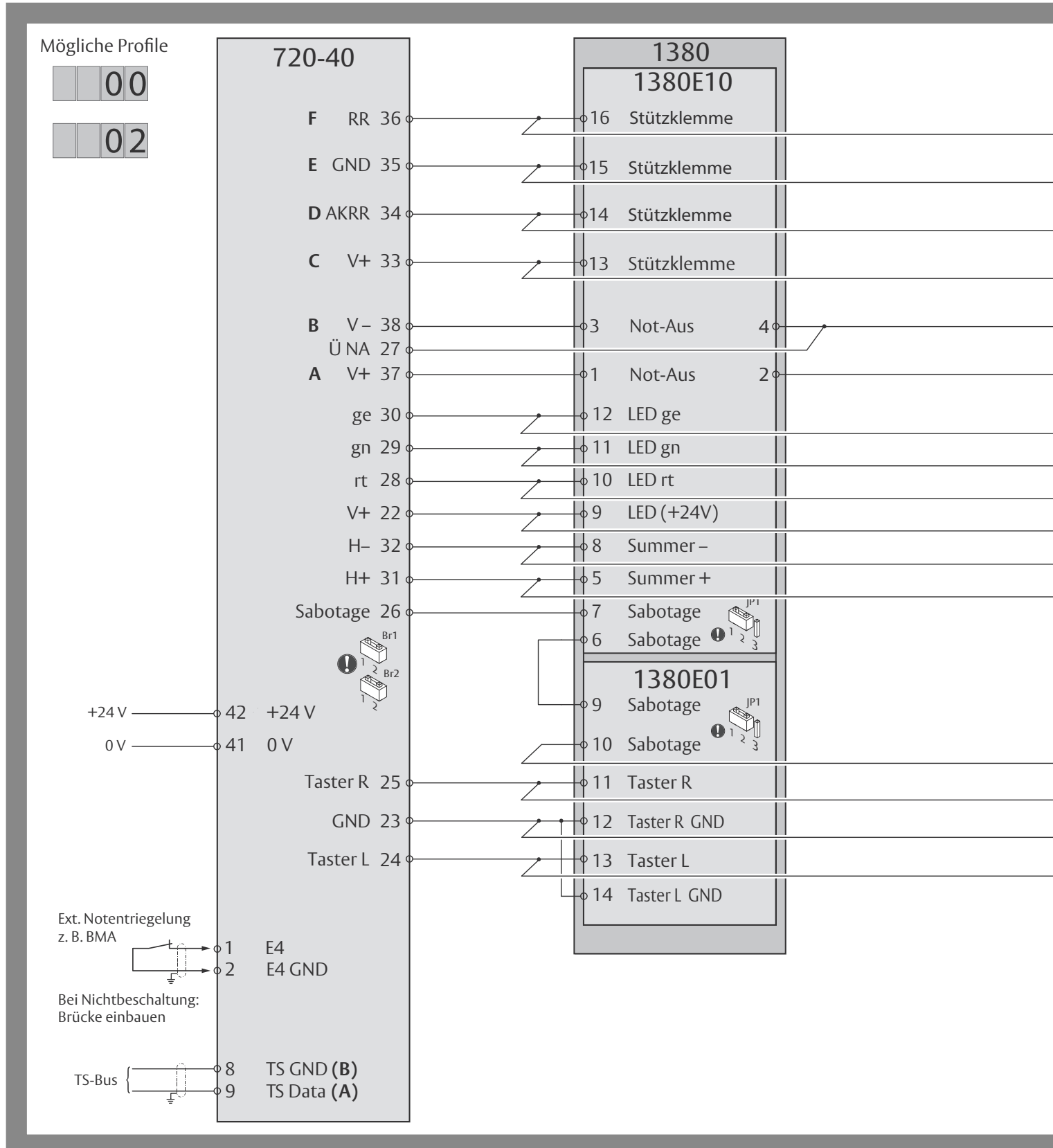

AP000200: 1380 mit Schlüsselschalter entgegen der Fluchtrichtung (Innenbereich)

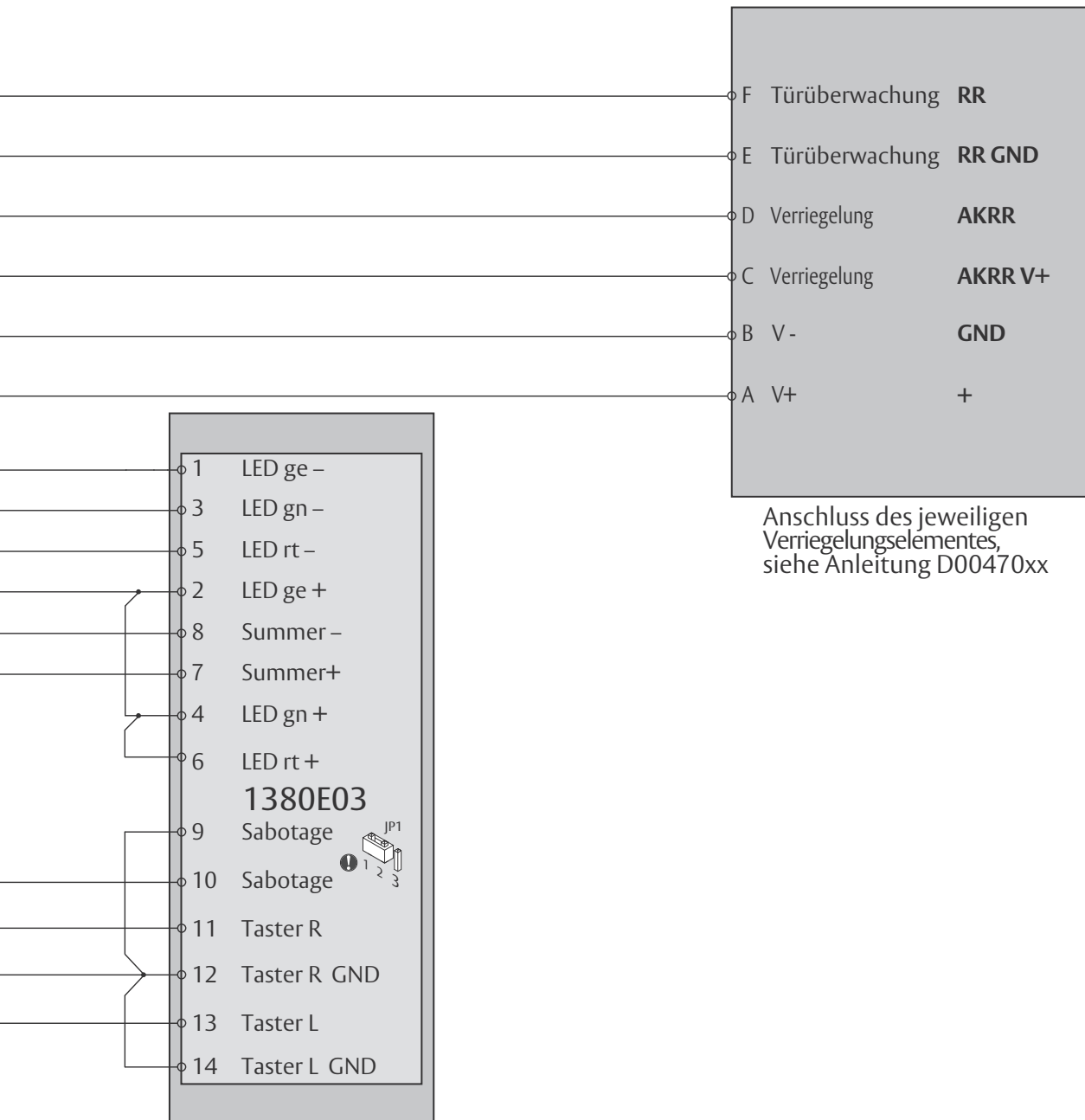

Anschluss des jeweiligen Verriegelungselementes, siehe Anleitung D00470xx

Konventionell

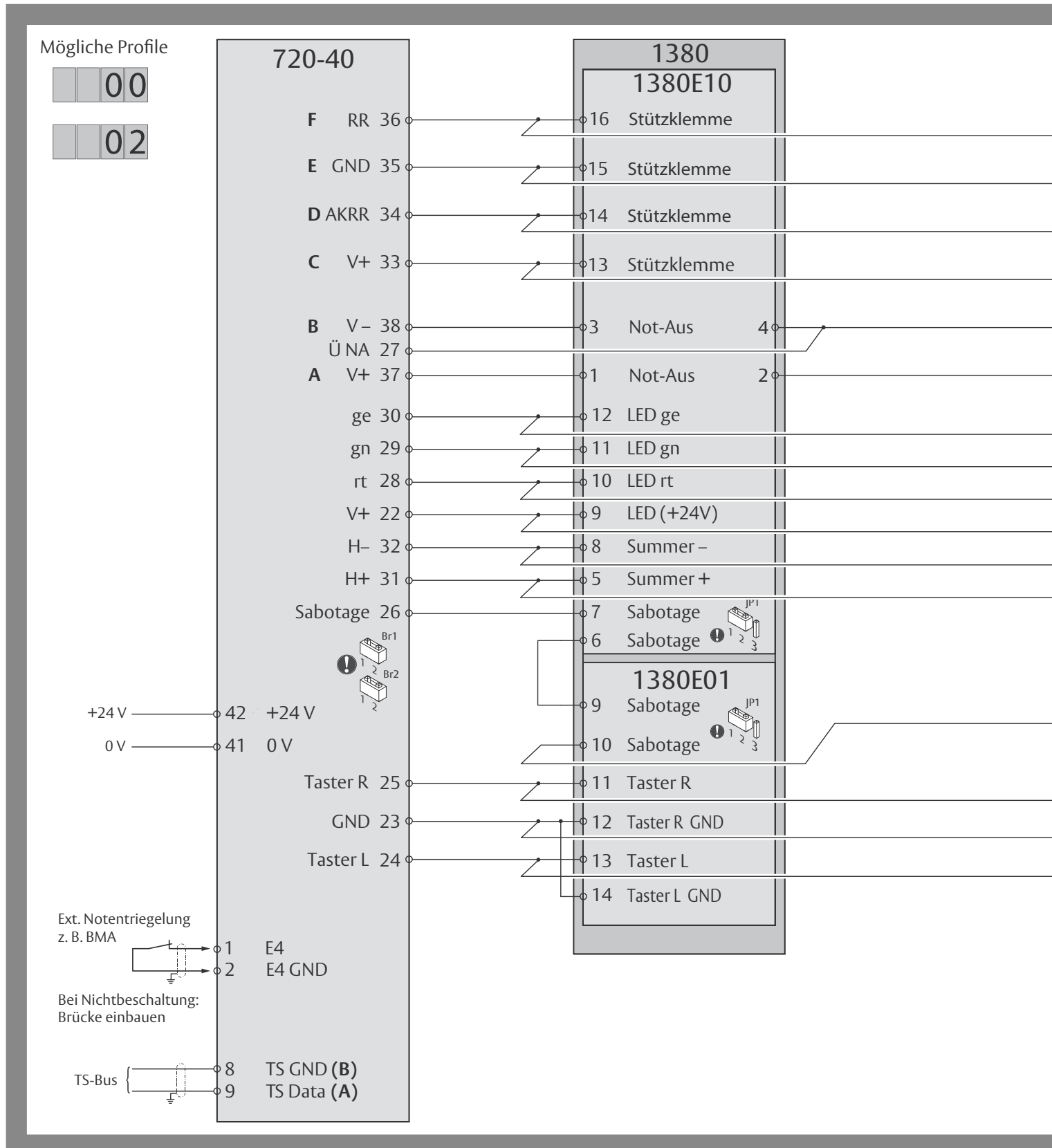

AP000300: 1380 mit Schlüsselschalter auf der Außenseite

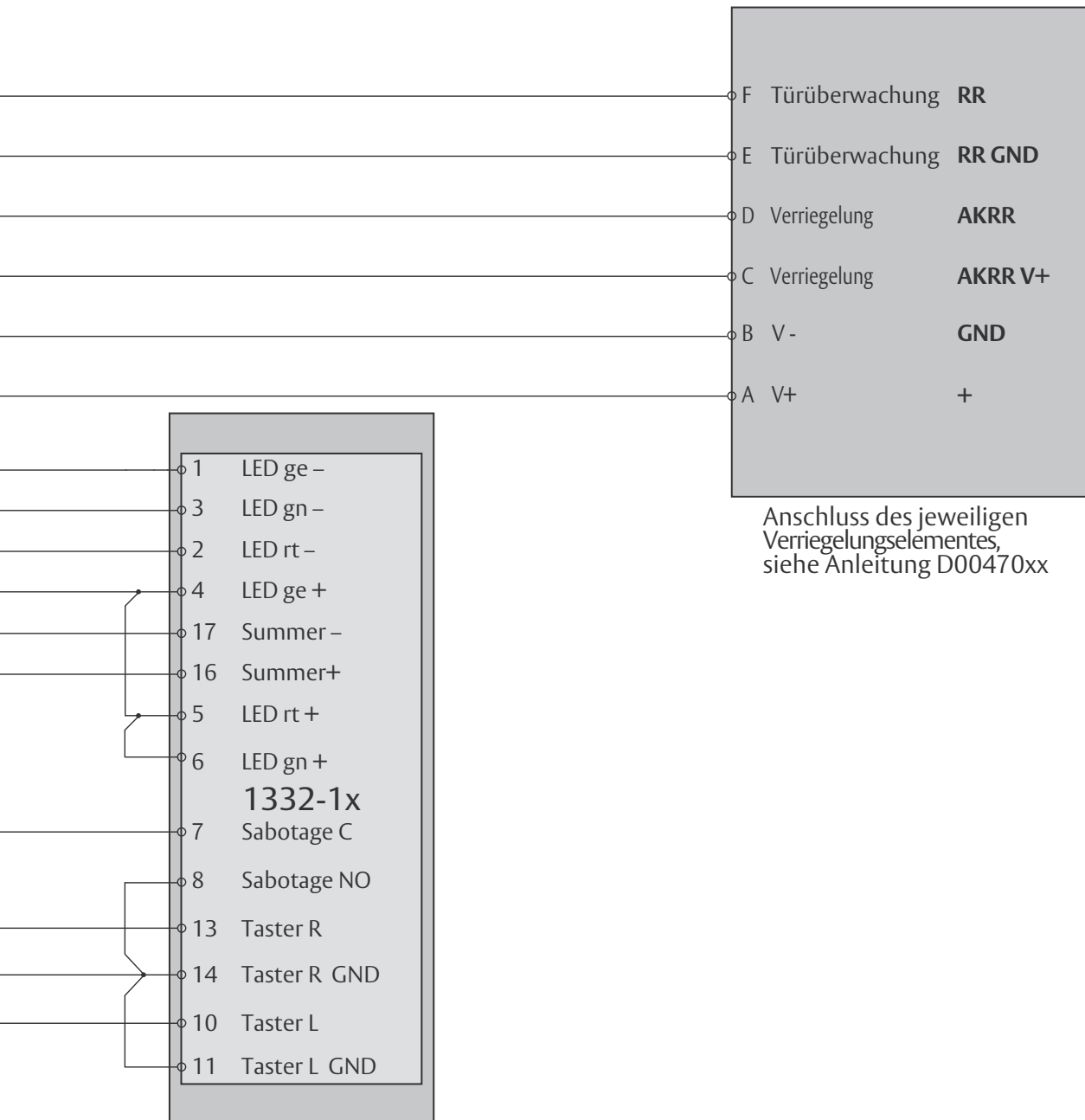

Konventionell

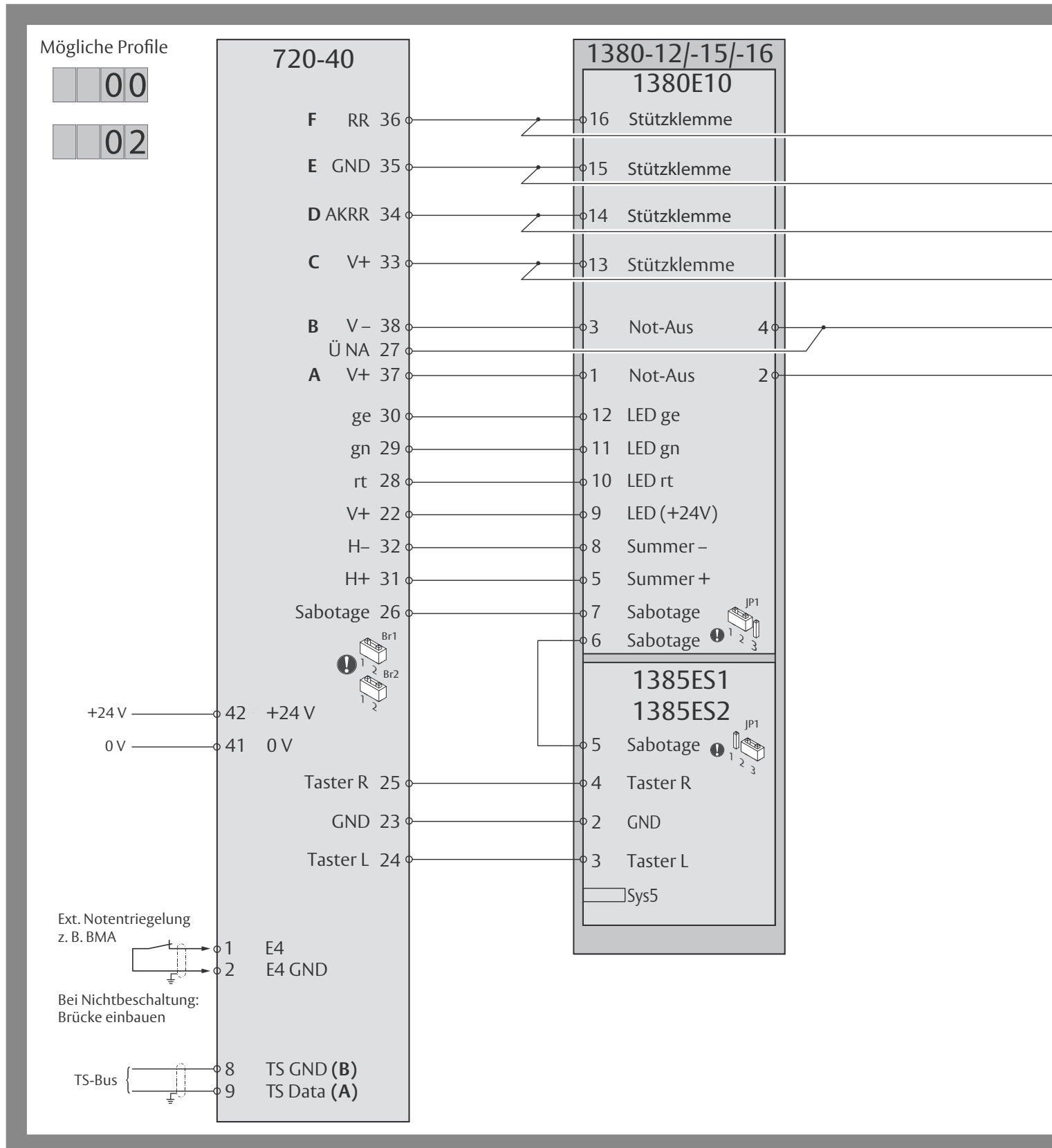

AP000401: 1380-12/-15/-16

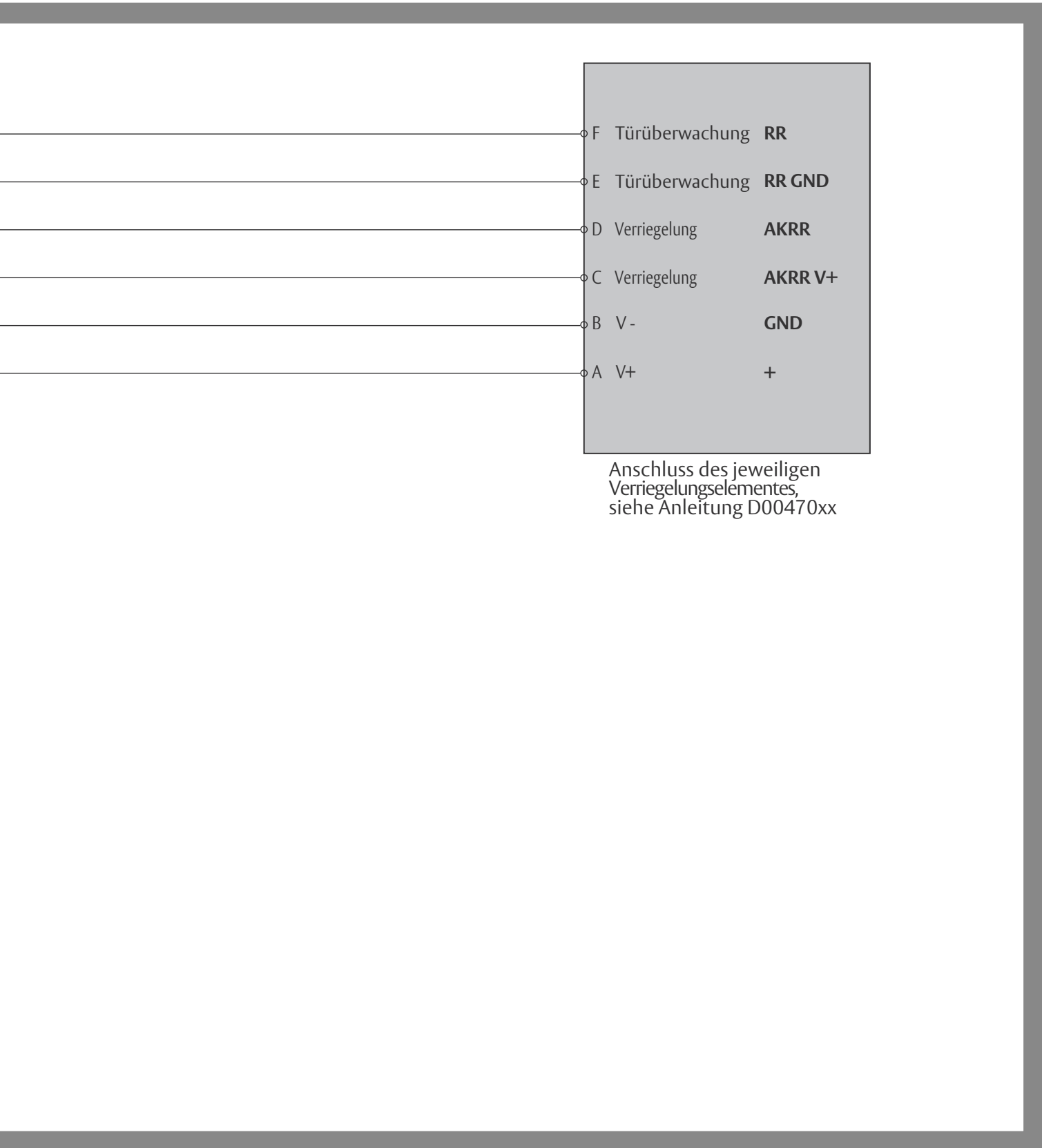

Konventionell

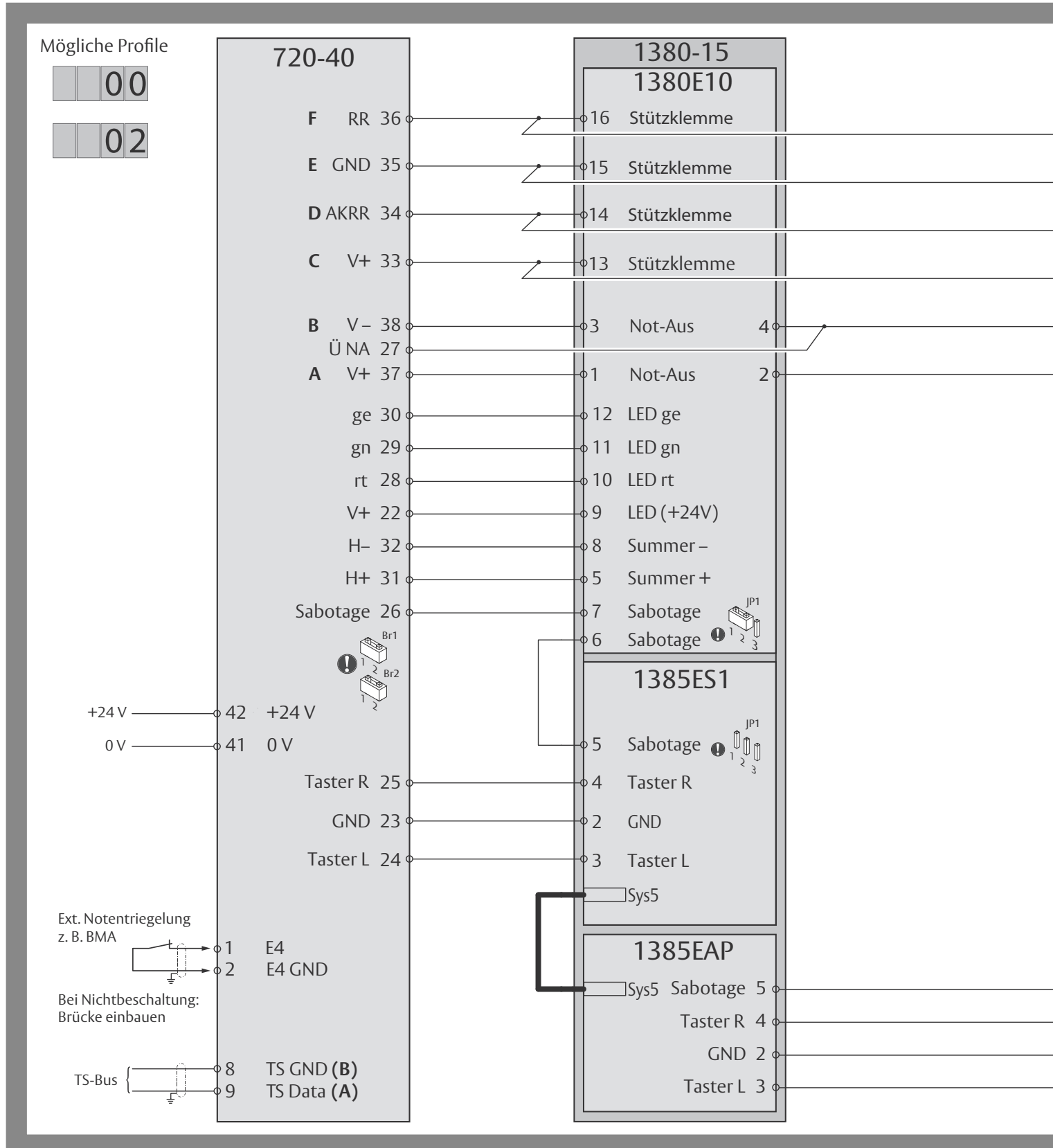

AP000501: 1380-15 mit Schlüsselschalter entgegen der Fluchtrichtung (Innenbereich)

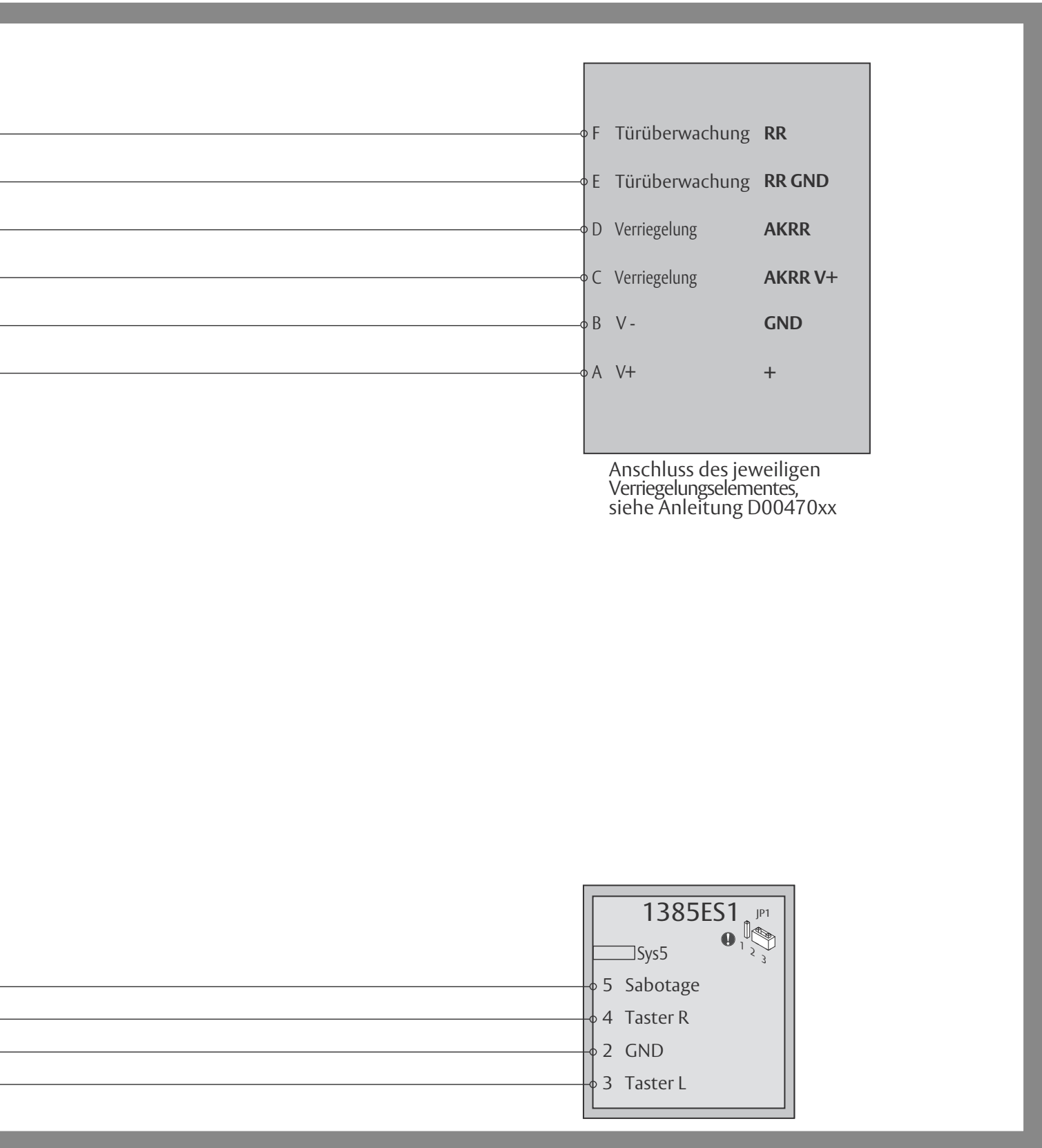

Konventionell

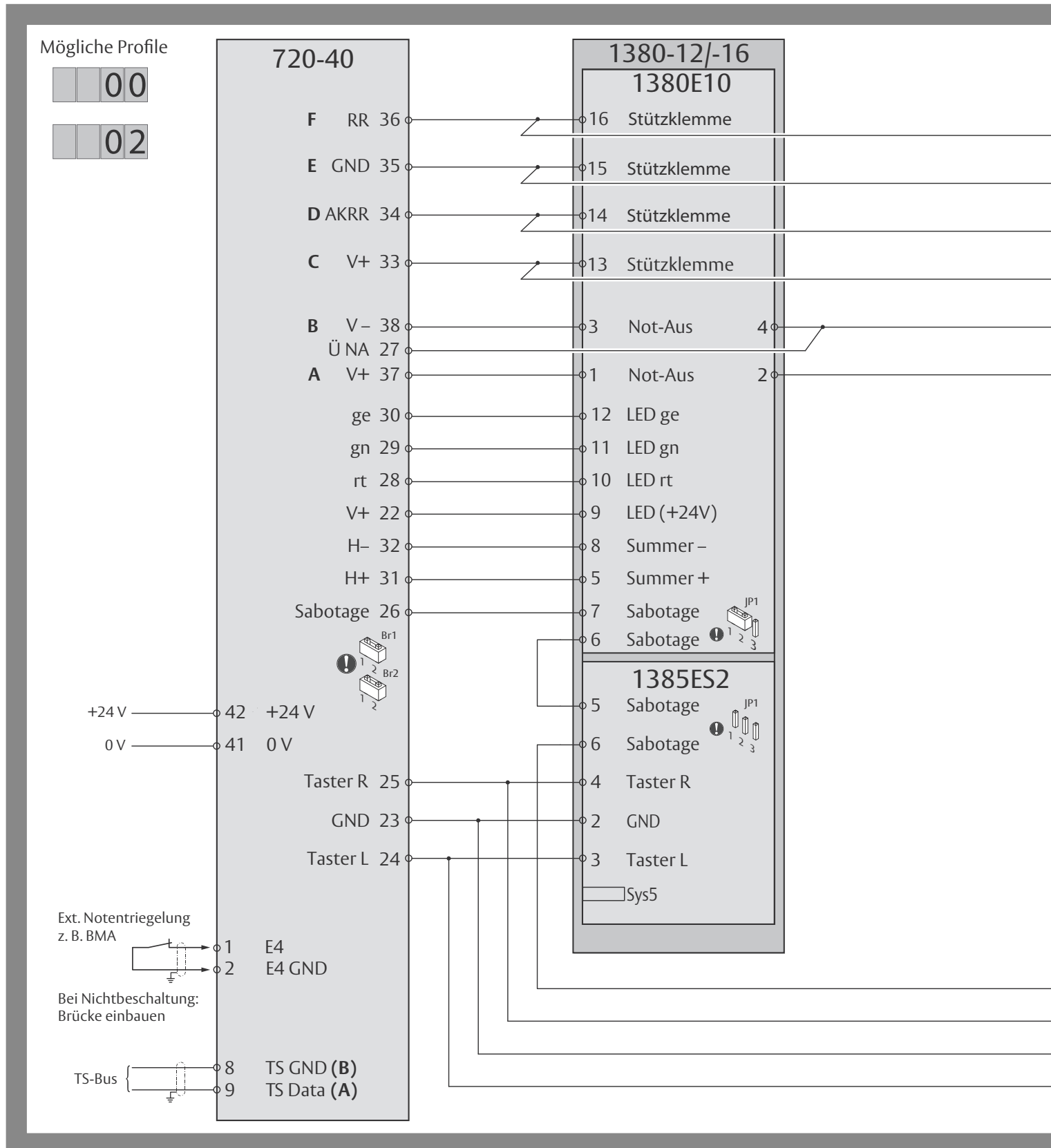

AP003100: 1380-12/-16 mit Schlüsselschalter entgegen der Fluchrichtung (Innenbereich)

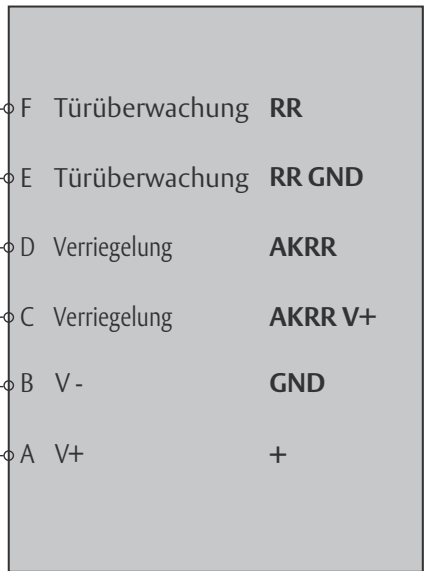
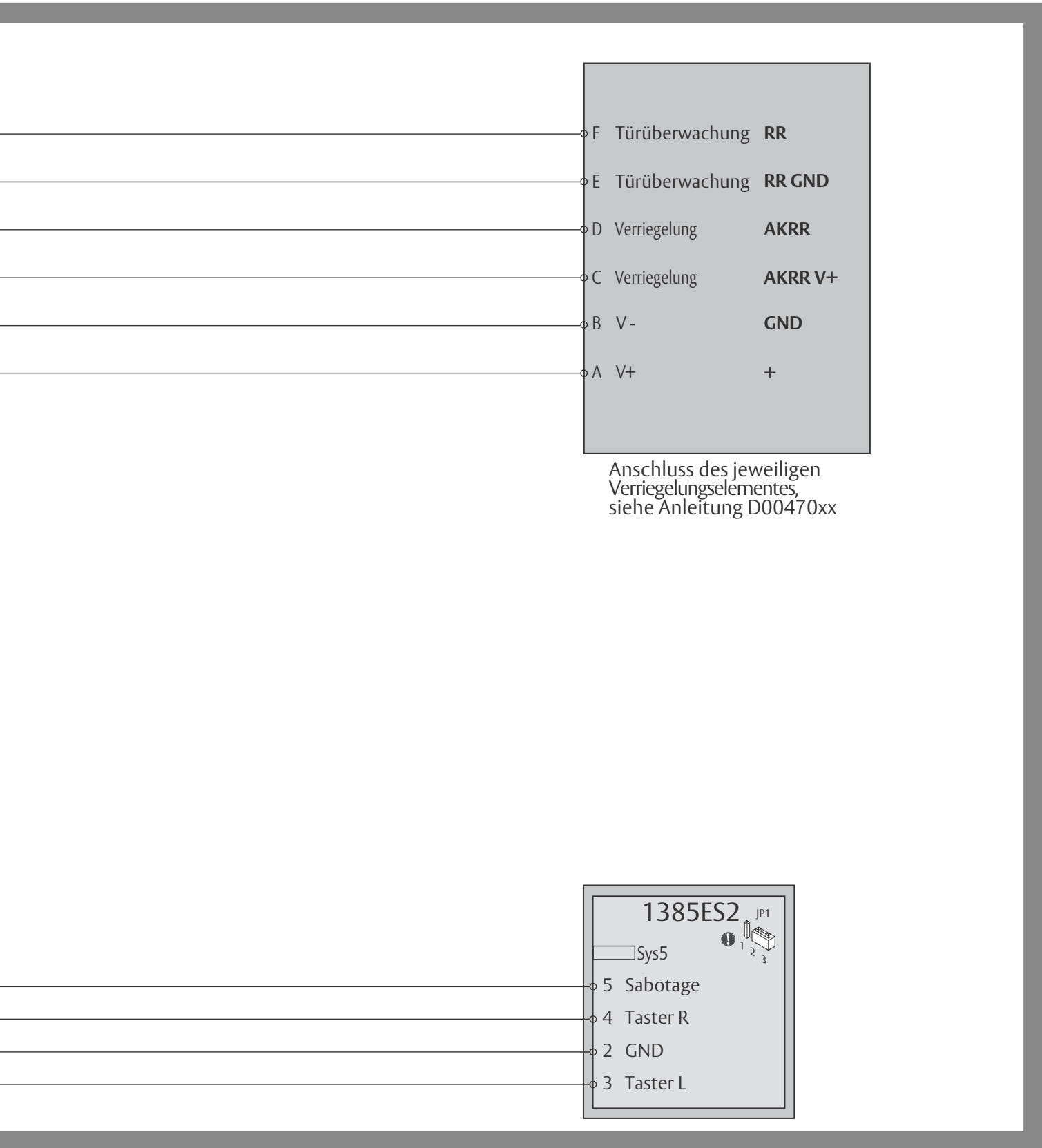

Anschluss des jeweiligen Verriegelungselementes, siehe Anleitung D00470xx

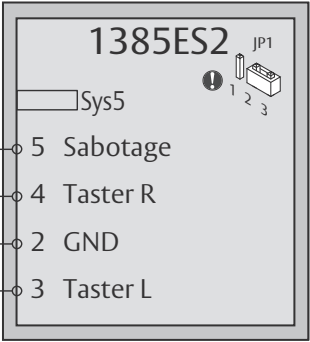

Konventionell

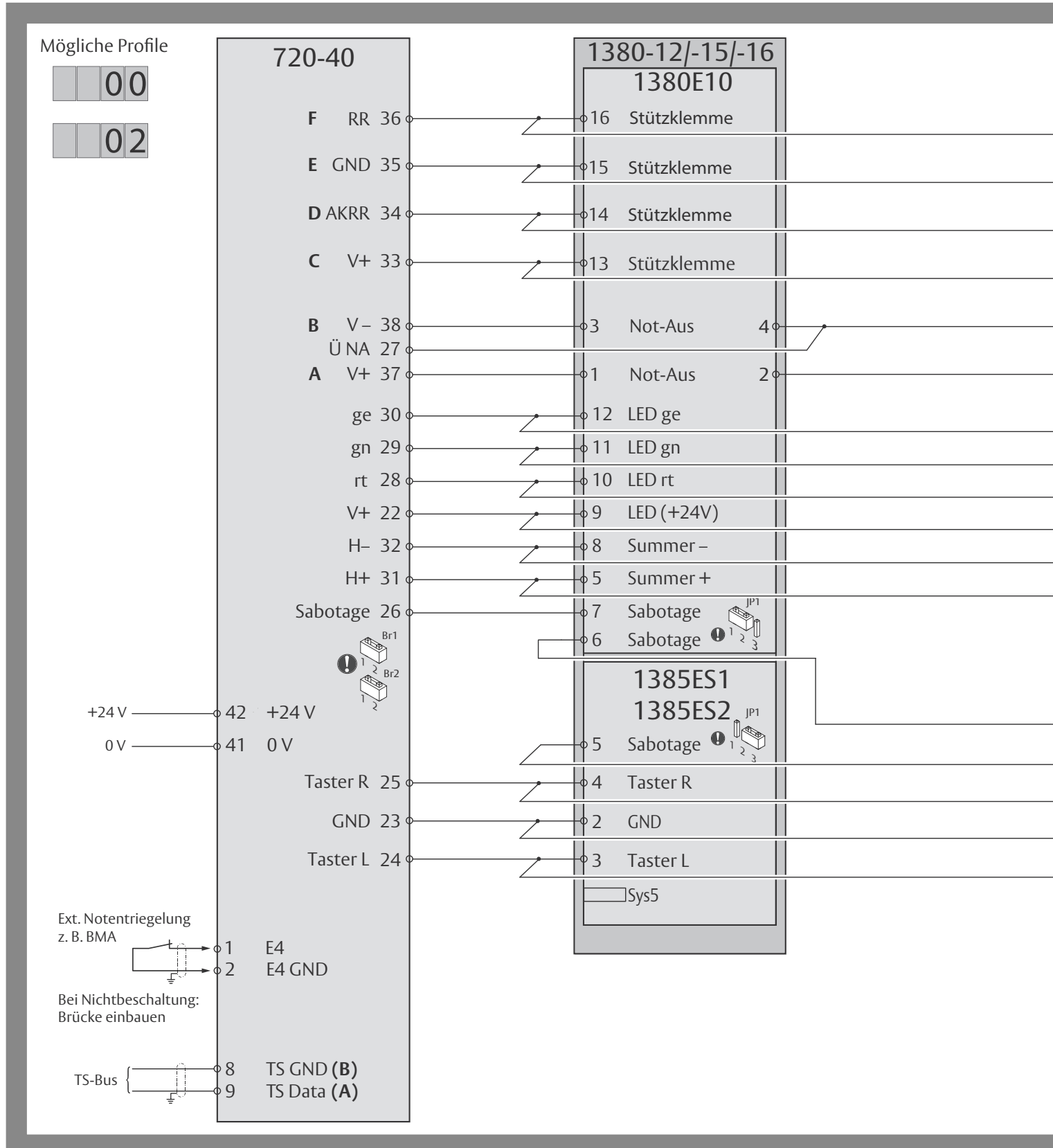

AP000601: 1380-12/-15/-16 mit Schlüsselschalter auf der Außenseite

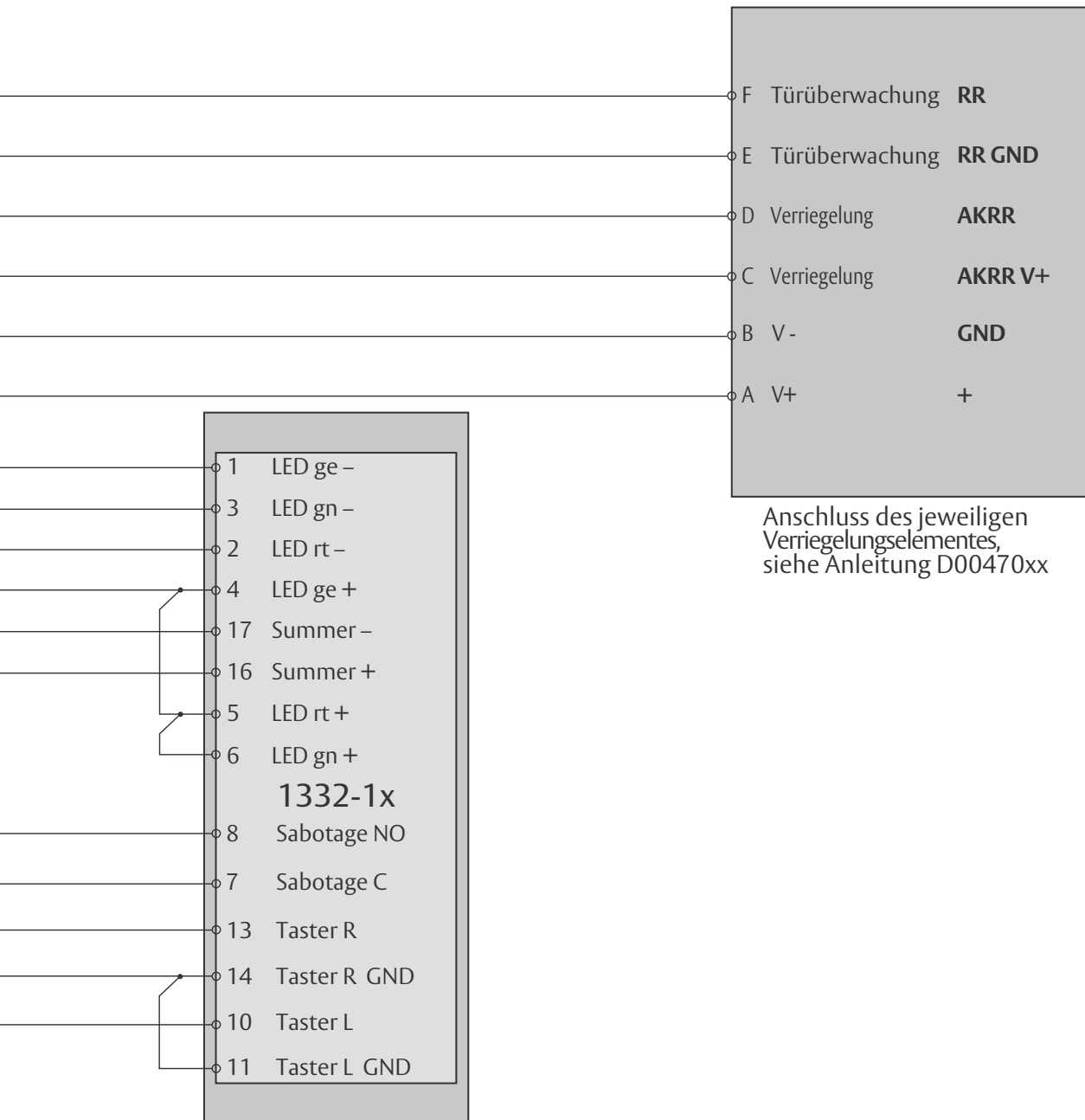

Konventionell

Mögliche Profile

01

03

720-40

1337-1x

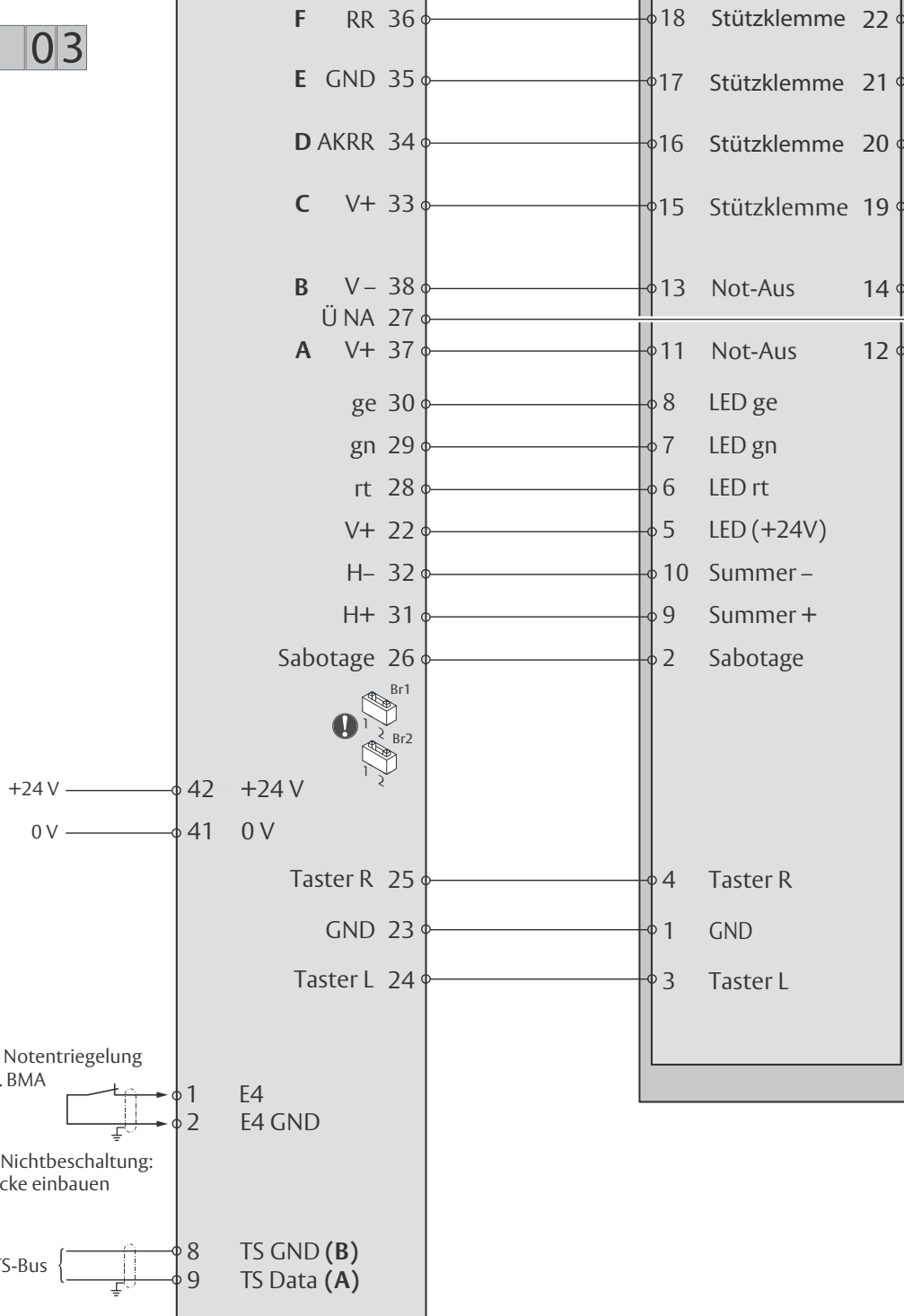

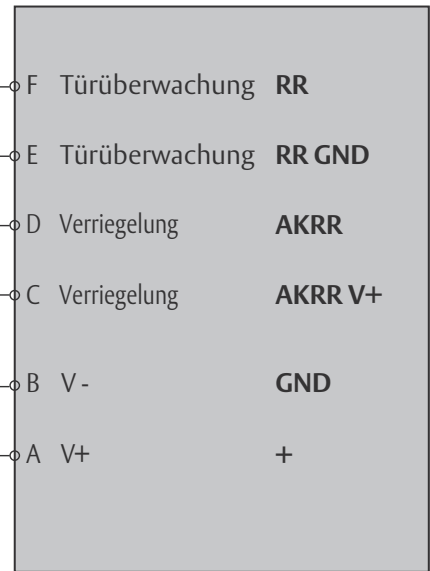

Anschluss des jeweiligen Verriegelungselementes, siehe Anleitung D00470xx



Konventionell

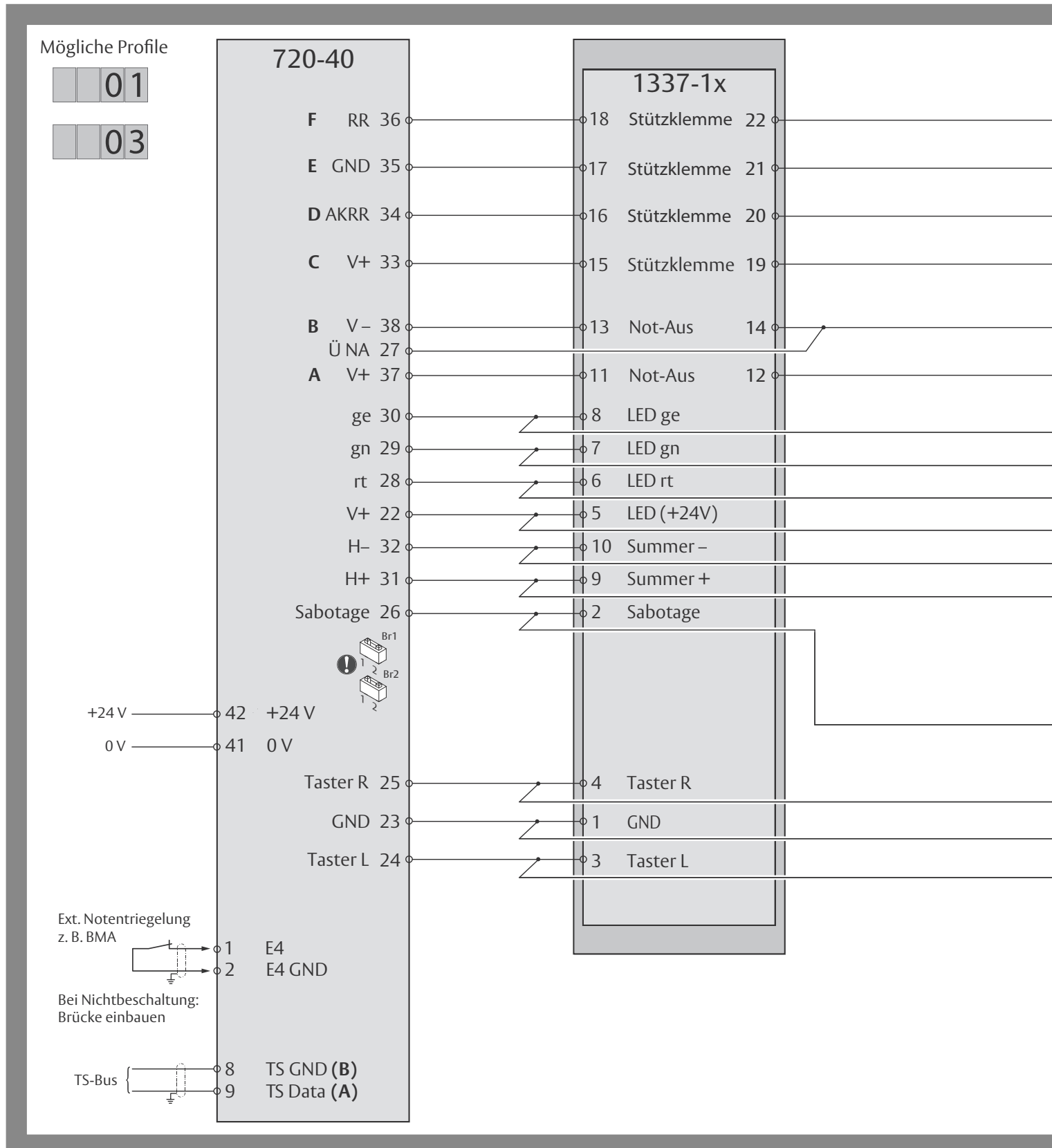

AP000800: 1337-10/-11 mit Schlüsselschalter auf der Außenseite

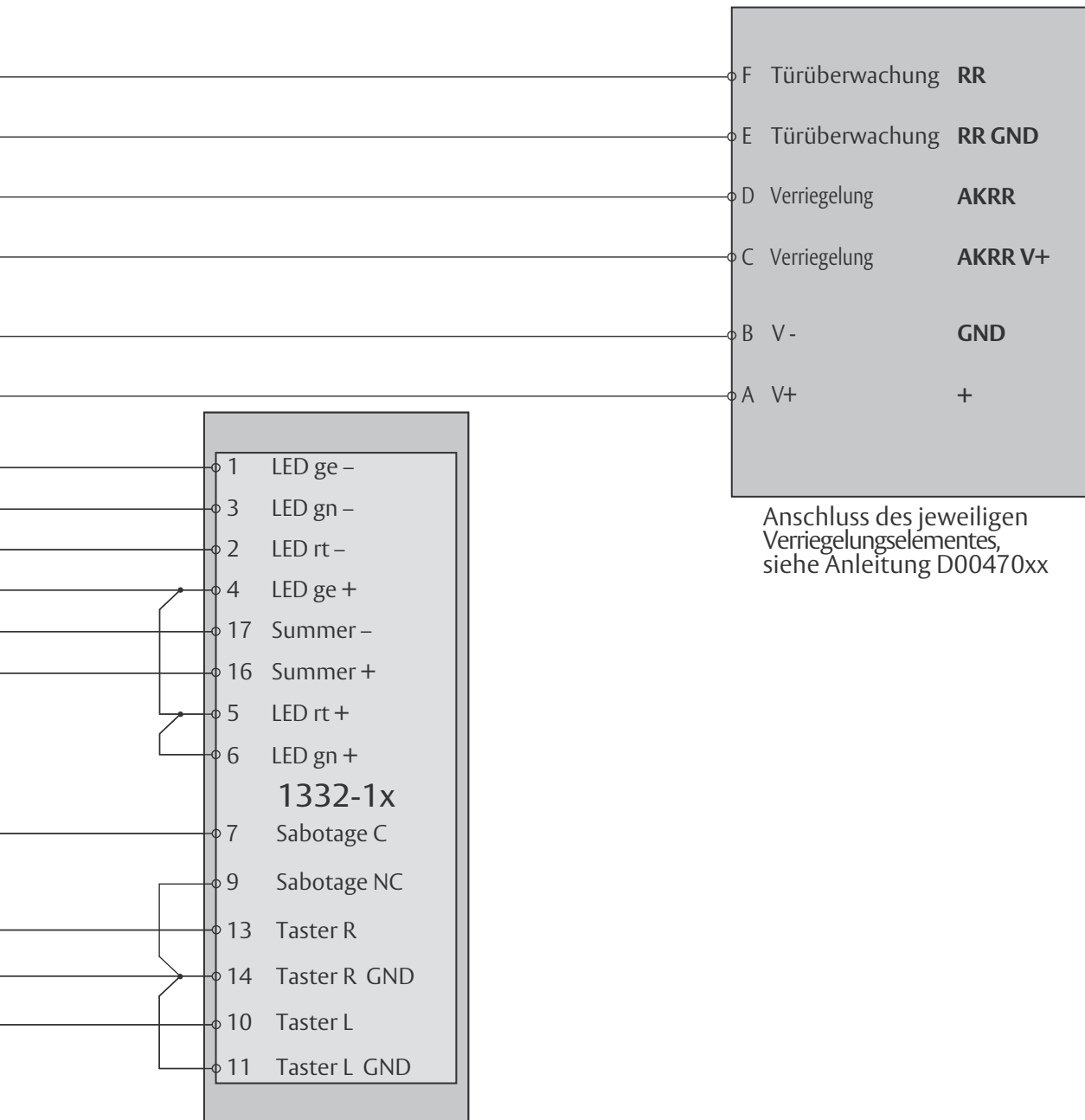

Anschluss des jeweiligen Verriegelungselementes, siehe Anleitung D00470xx

Konventionell

Mögliche Profile

00

02

720-40

1370-10

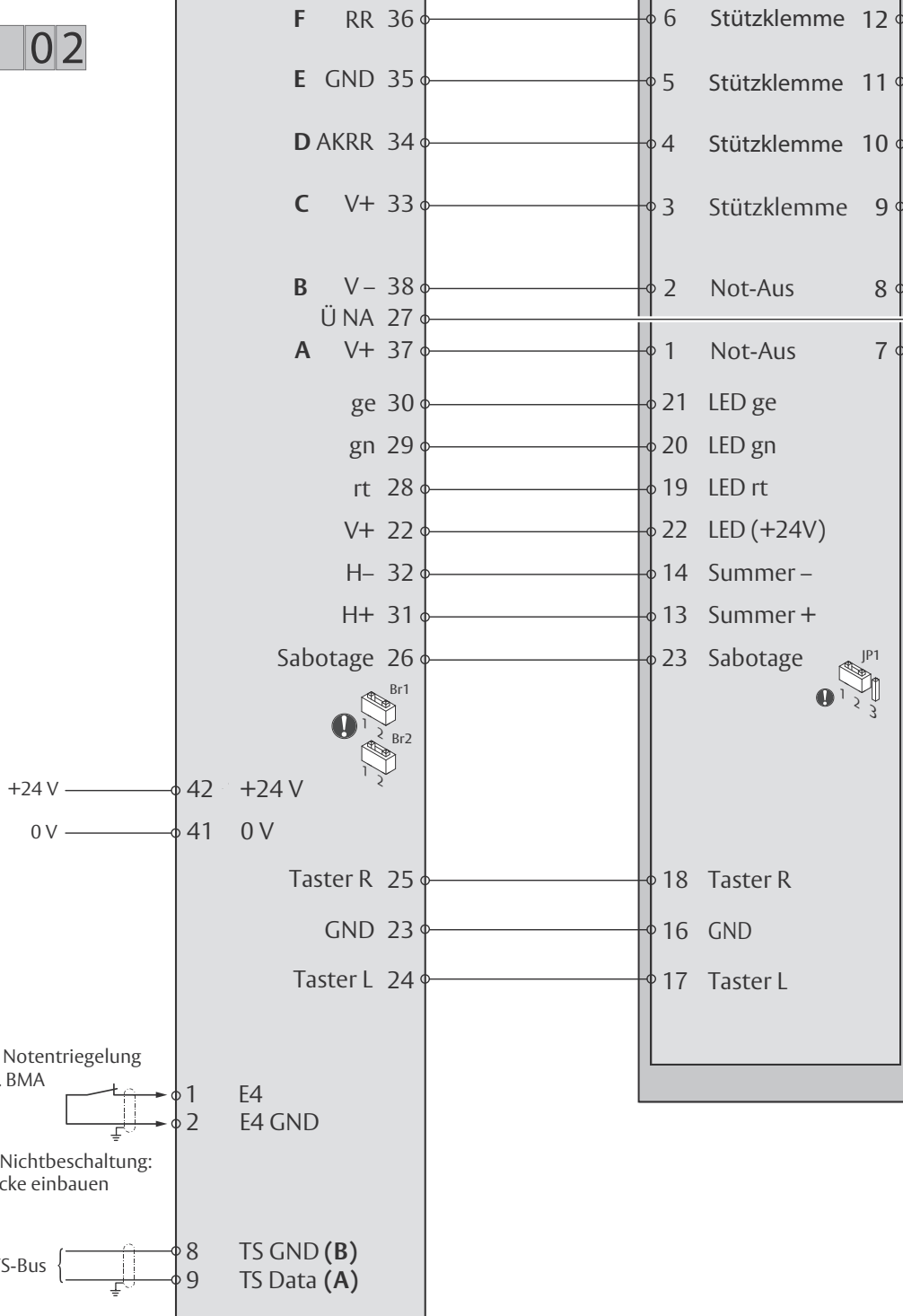

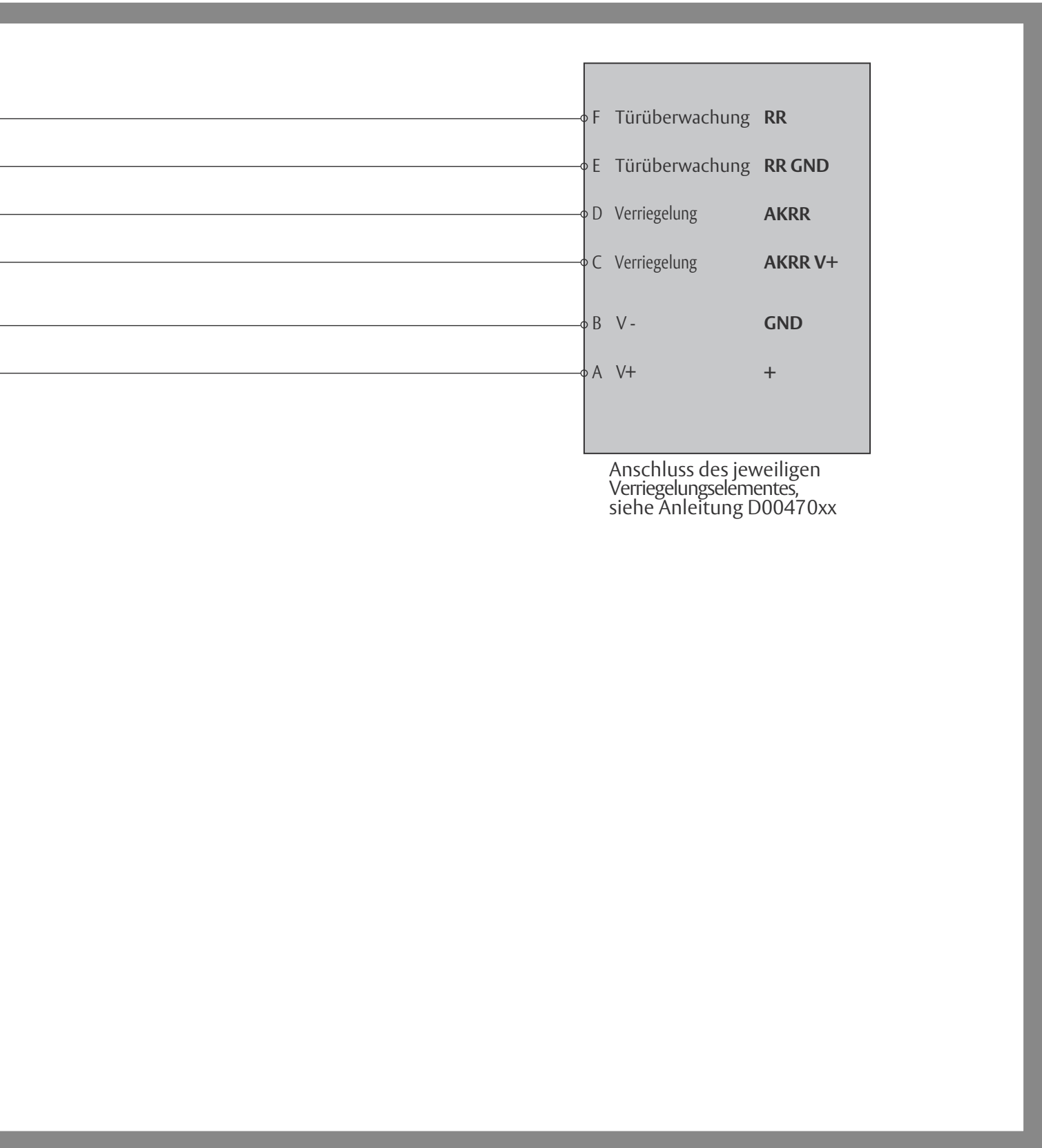

F	Türüberwachung	RR
E	Türüberwachung	RR GND
D	Verriegelung	AKRR
C	Verriegelung	AKRR V+
B	V -	GND
A	V+	+

Anschluss des jeweiligen Verriegelungselementes, siehe Anleitung D00470xx



Konventionell

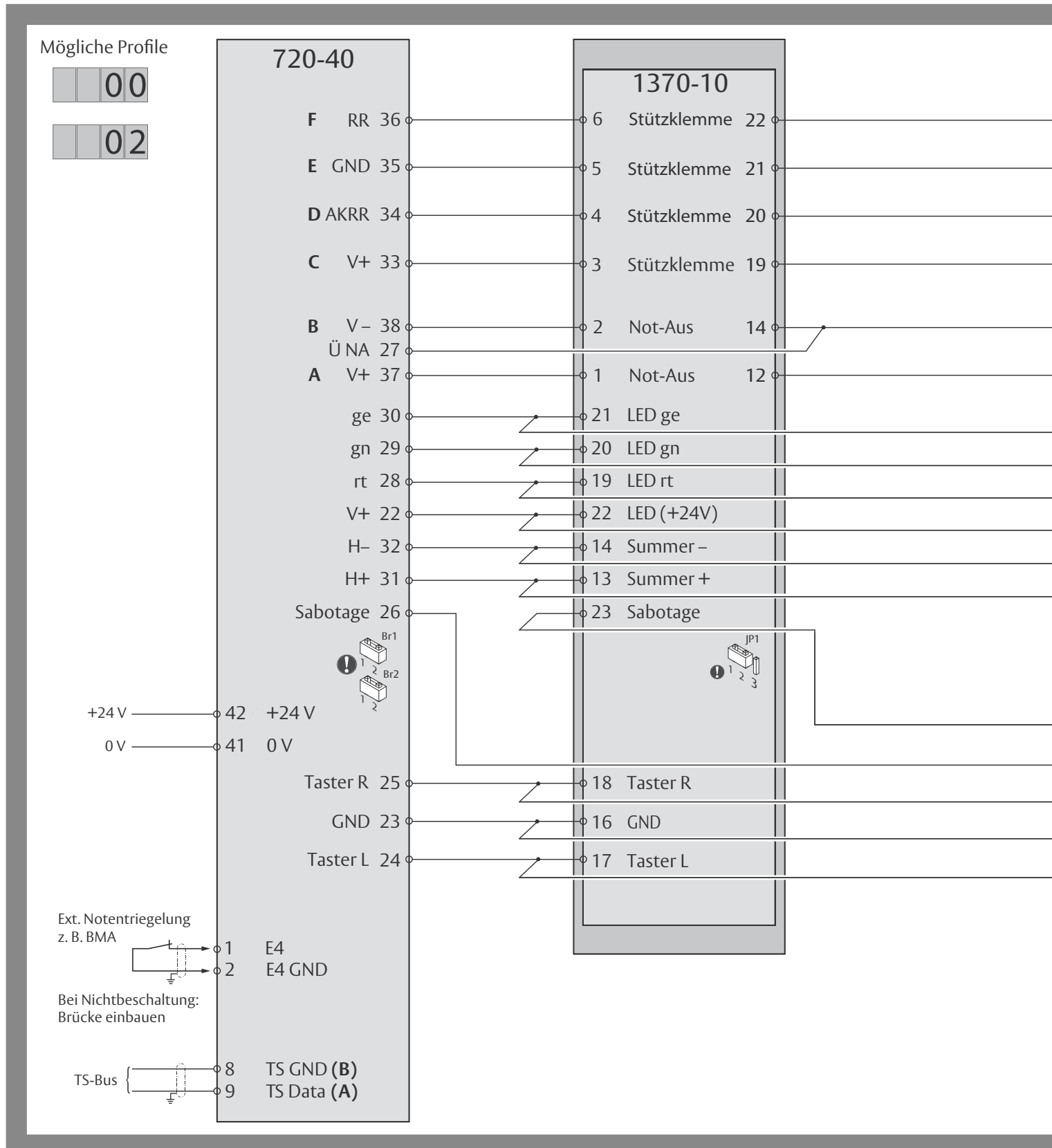

AP001000: 1370-10 mit Schlüsselschalter auf der Außenseite

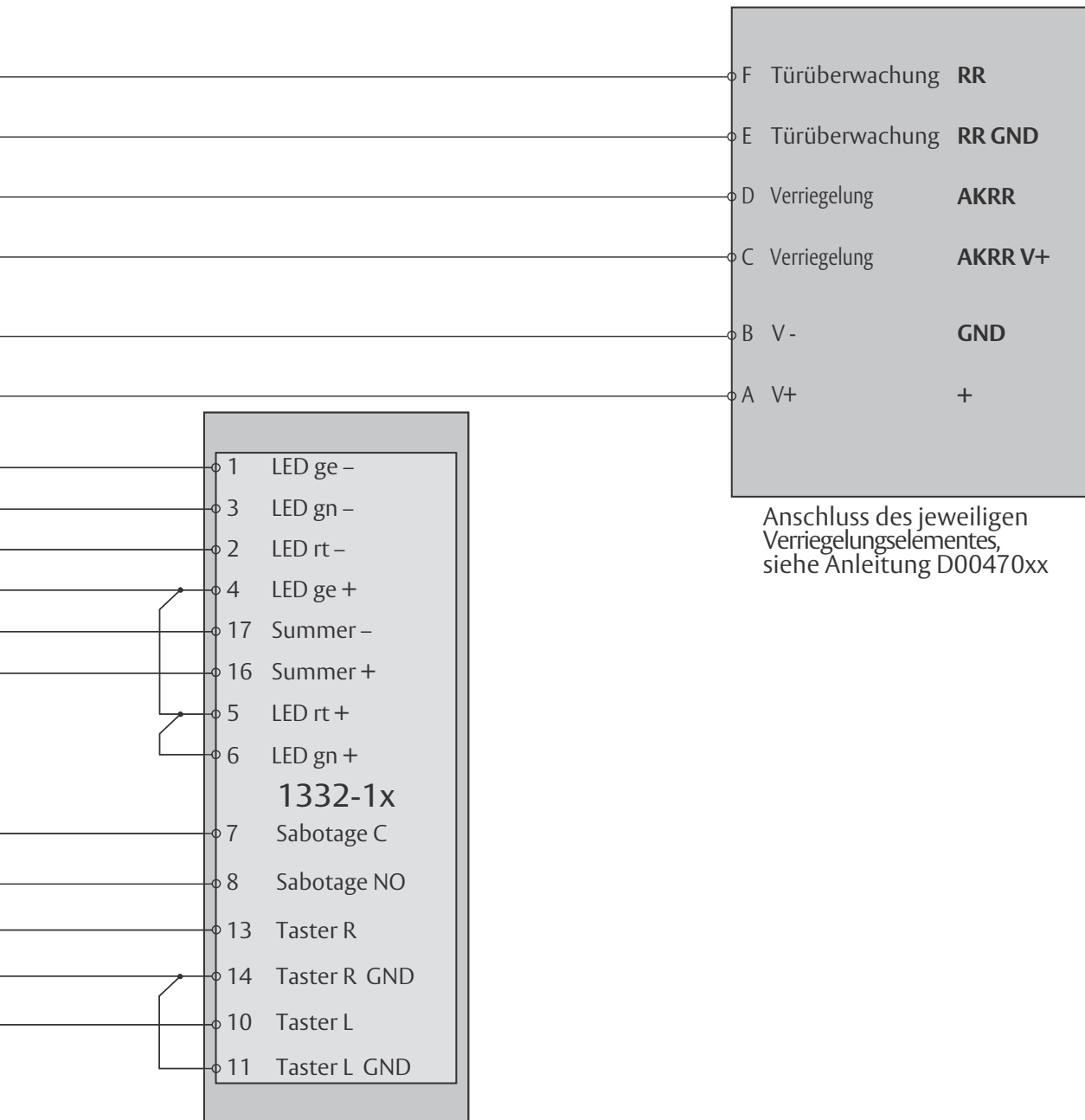

Konventionell

Mögliche Profile

00

02

720-40

F RR 36

E GND 35

D AKRR 34

C V+ 33

B V- 38

Ü NA 27

A V+ 37

ge 30

gn 29

rt 28

V+ 22

H- 32

H+ 31

Sabotage 26

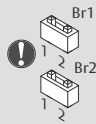

+24 V — 42 +24 V

0 V — 41 0 V

Taster R 25

GND 23

Taster L 24

Ext. Notentriegelung
z. B. BMA

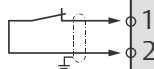

Bei Nichtbeschaltung:
Brücke einbauen

TS-Bus

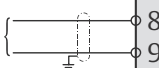

1 E4
2 E4 GND

8 TS GND (B)
9 TS Data (A)

1337-12-10

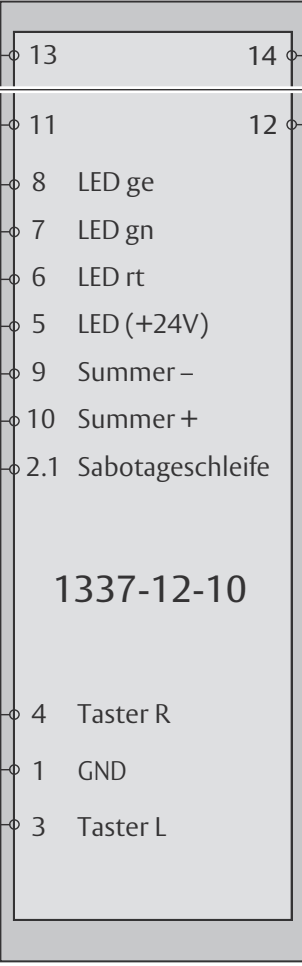

13 14

11 12

8 LED ge

7 LED gn

6 LED rt

5 LED (+24V)

9 Summer -

10 Summer +

2.1 Sabotageschleife

4 Taster R

1 GND

3 Taster L

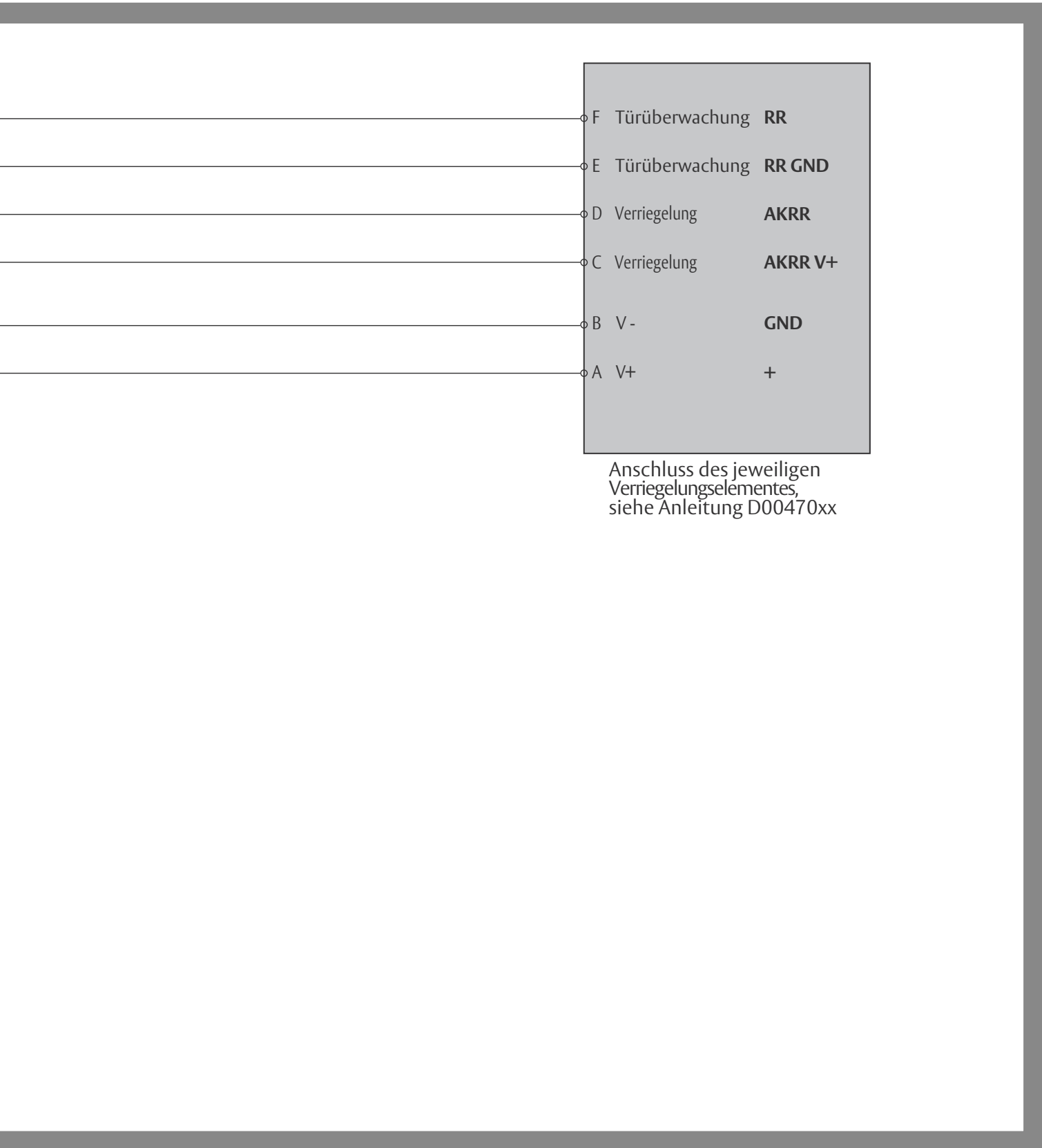

Konventionell

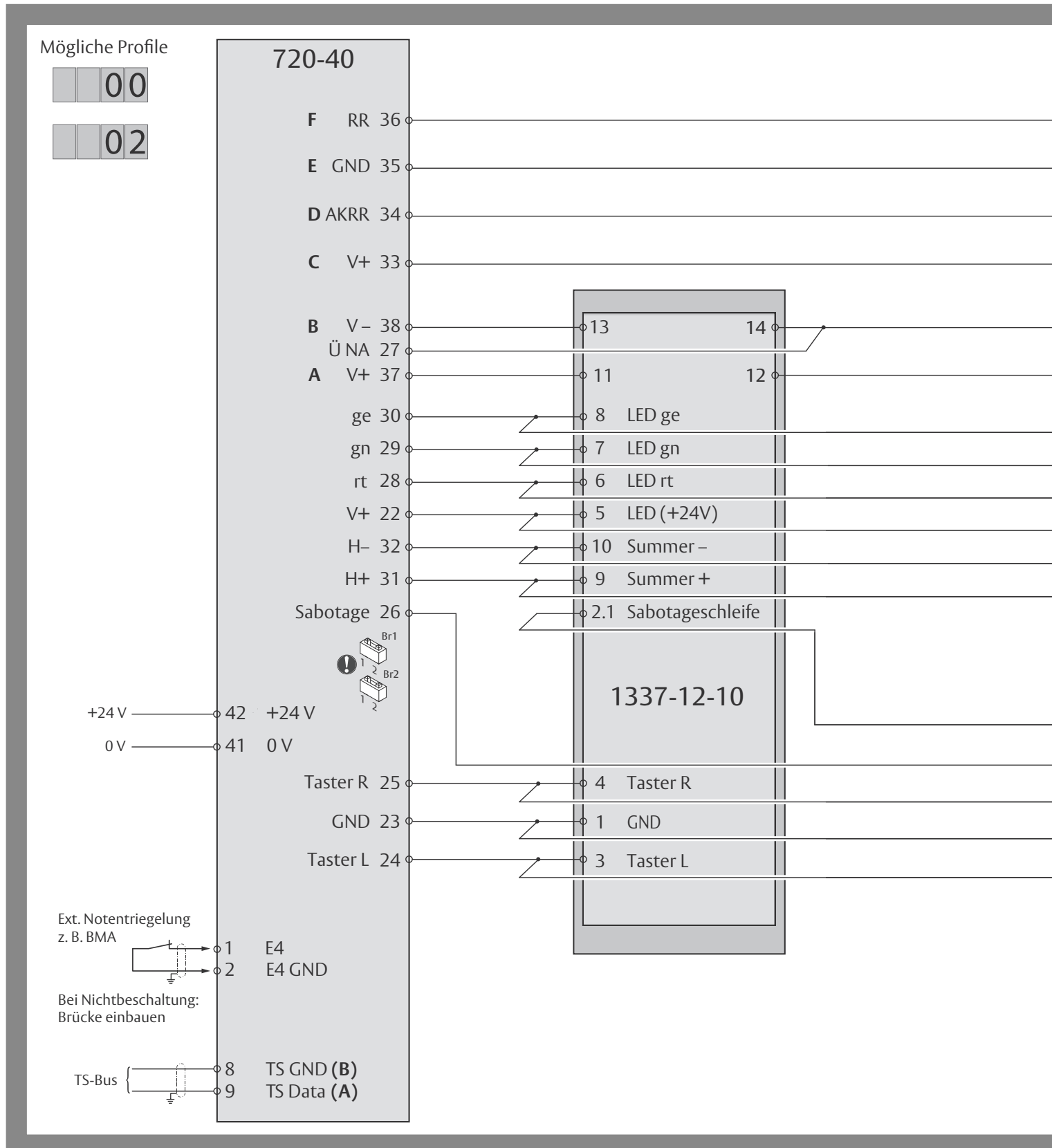

AP001200: 1337-12 mit Schlüsselschalter entgegen der Fluchtrichtung

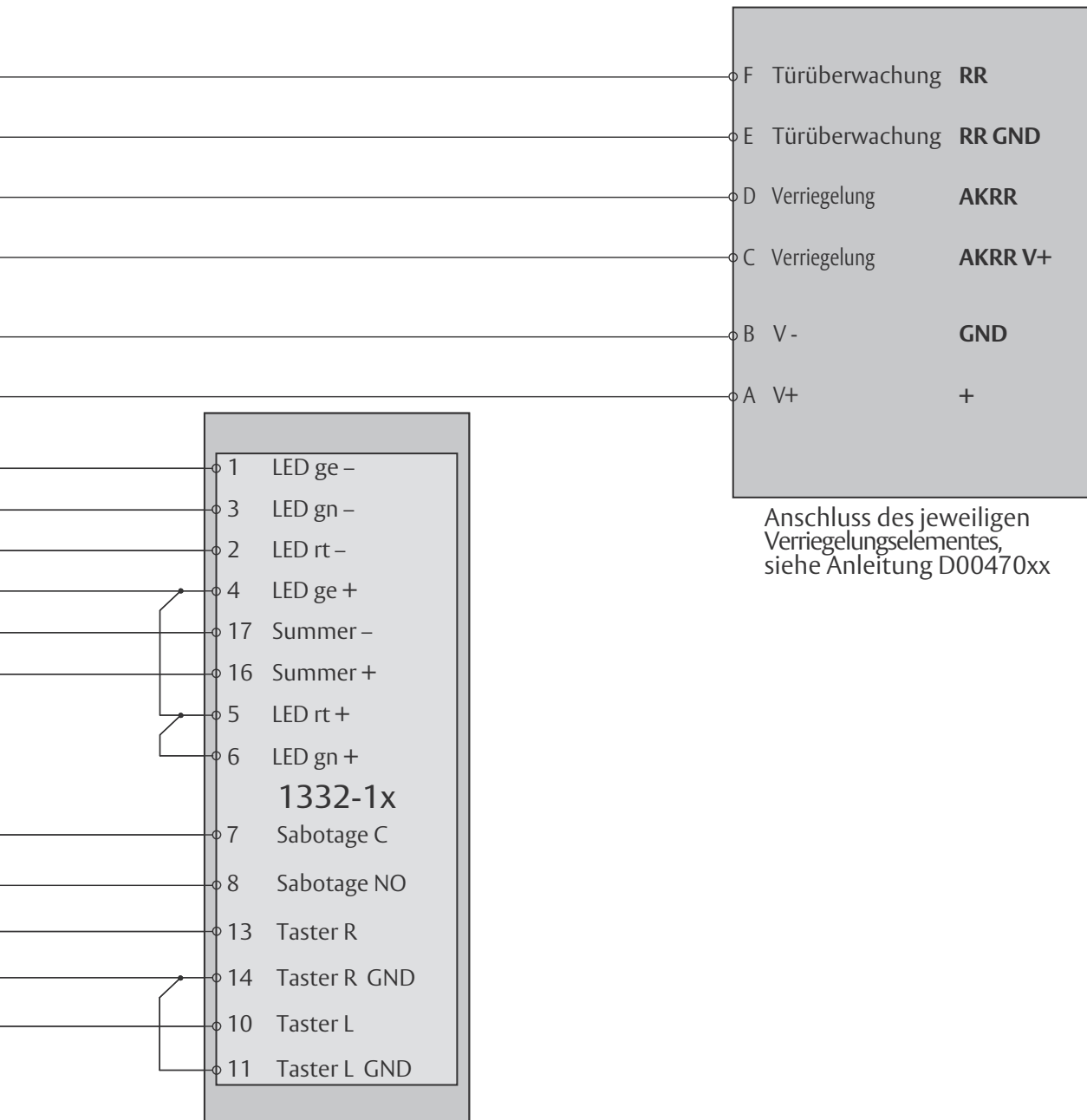

1-Kontakt-Bedienung

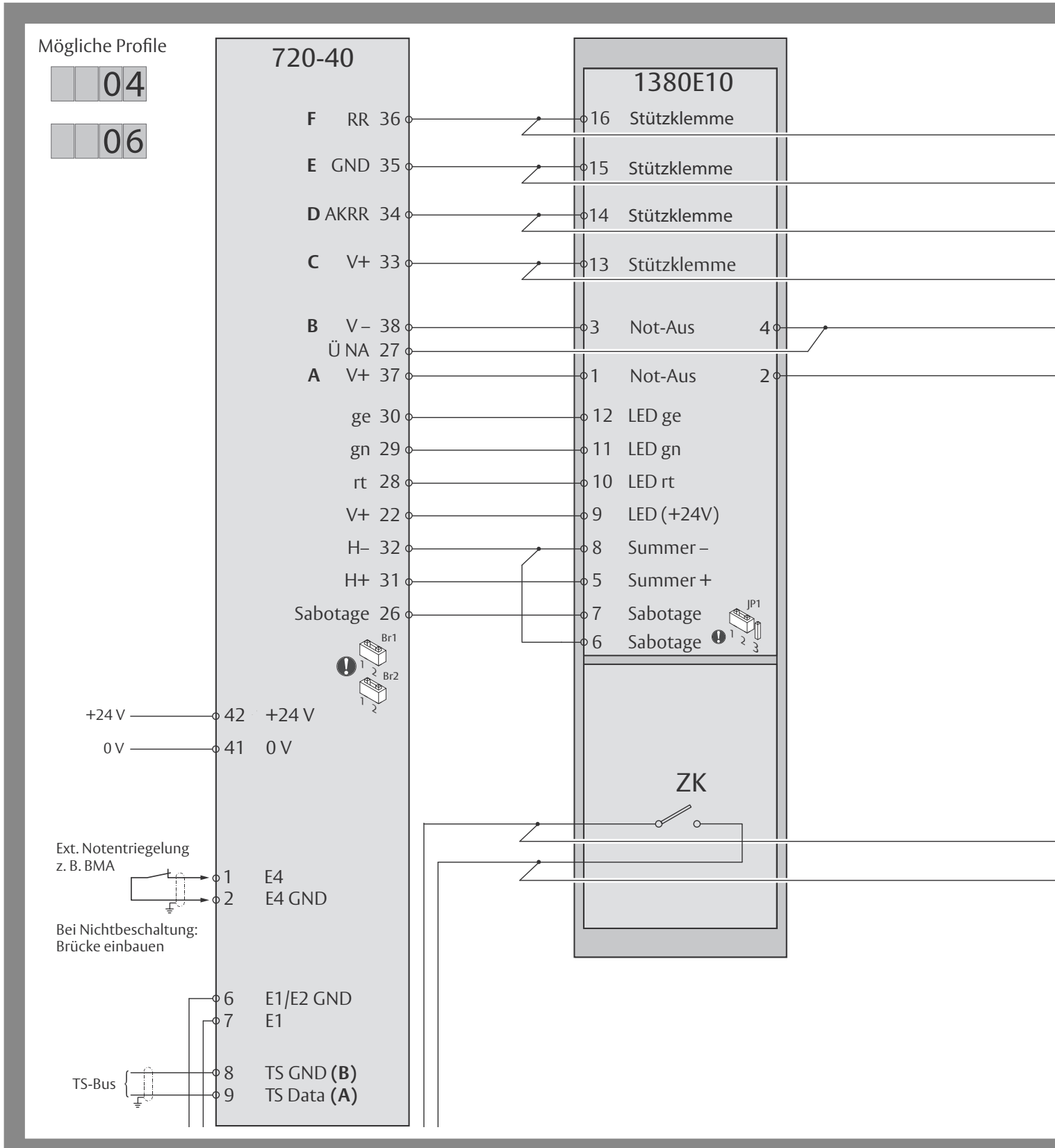

AP001300: 1380E10 mit Bedienung über Zutrittskontrolle

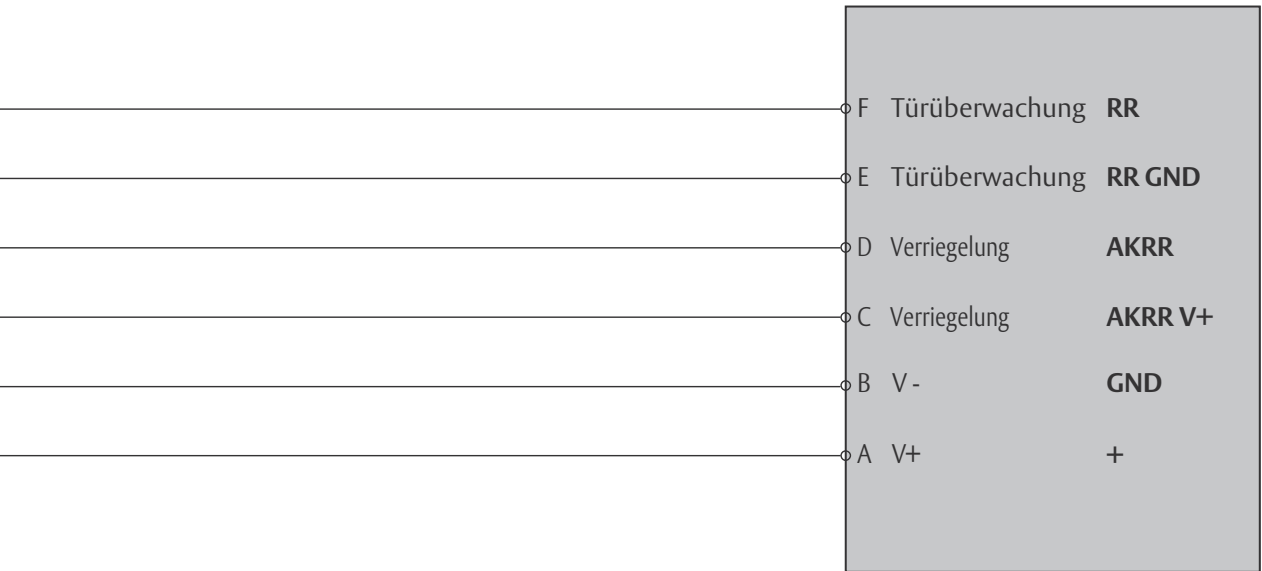

Anschluss des jeweiligen Verriegelungselementes, siehe Anleitung D00470xx

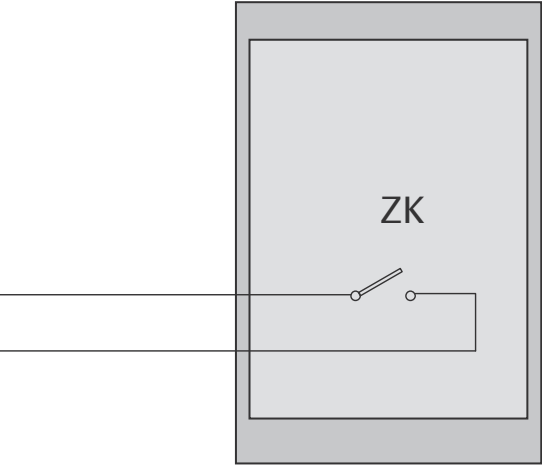

Bidirektional

Mögliche Profile

00

02

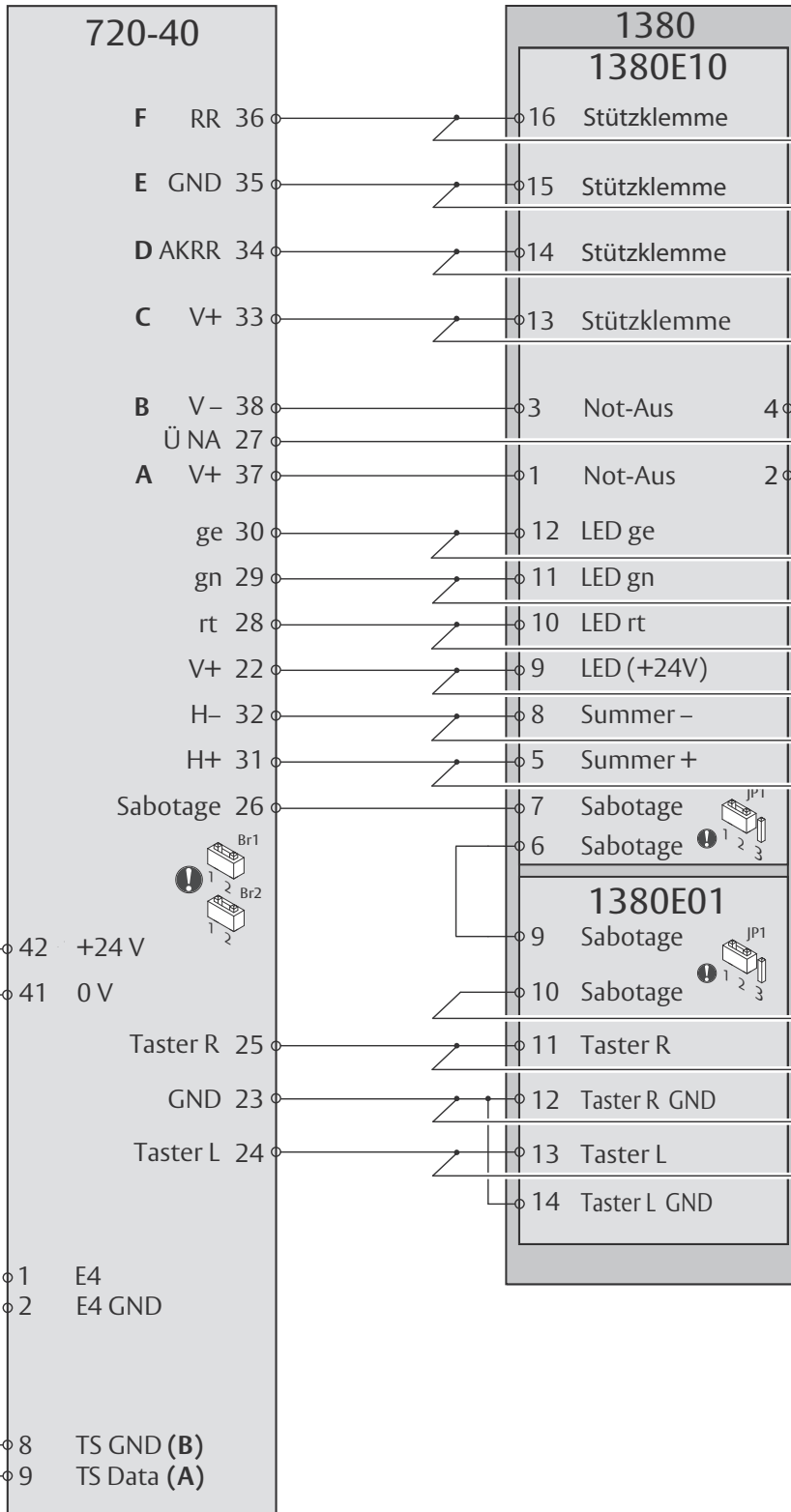

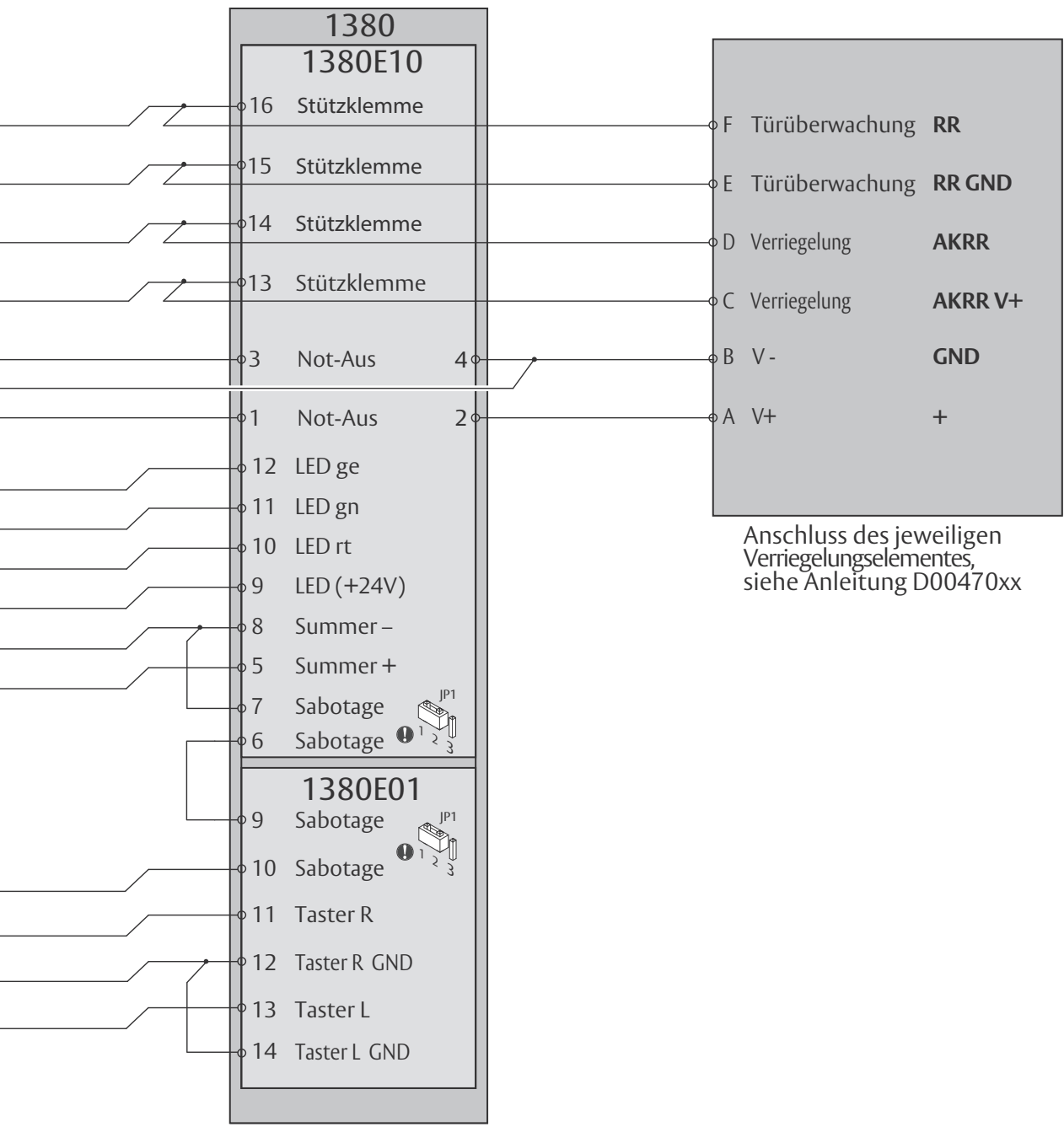

Bidirektional

Mögliche Profile

00

02

720-40

- F RR 36
- E GND 35
- D AKRR 34
- C V+ 33
- B V- 38
- Ü NA 27
- A V+ 37
- ge 30
- gn 29
- rt 28
- V+ 22
- H- 32
- H+ 31
- Sabotage 26
- +24 V 42
- 0 V 41
- Taster R 25
- GND 23
- Taster L 24

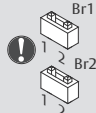

Ext. Notentriegelung
z. B. BMA

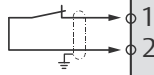

Bei Nichtbeschaltung:
Brücke einbauen

TS-Bus

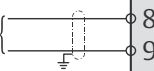

E4
E4 GND

TS GND (B)
TS Data (A)

1380-15

1380E10

- 16 Stützklemme
- 15 Stützklemme
- 14 Stützklemme
- 13 Stützklemme
- 3 Not-Aus 4
- 1 Not-Aus 2
- 12 LED ge
- 11 LED gn
- 10 LED rt
- 9 LED (+24V)
- 8 Summer -
- 5 Summer +



1385ES1

- 7 Sabotage
- 6 Sabotage
- 5 Sabotage
- 4 Taster R
- 2 Taster R GND
- 3 Taster L



1385EAP

- Sys5 Sabotage 5
- Taster R 4
- GND 2
- Taster L 3

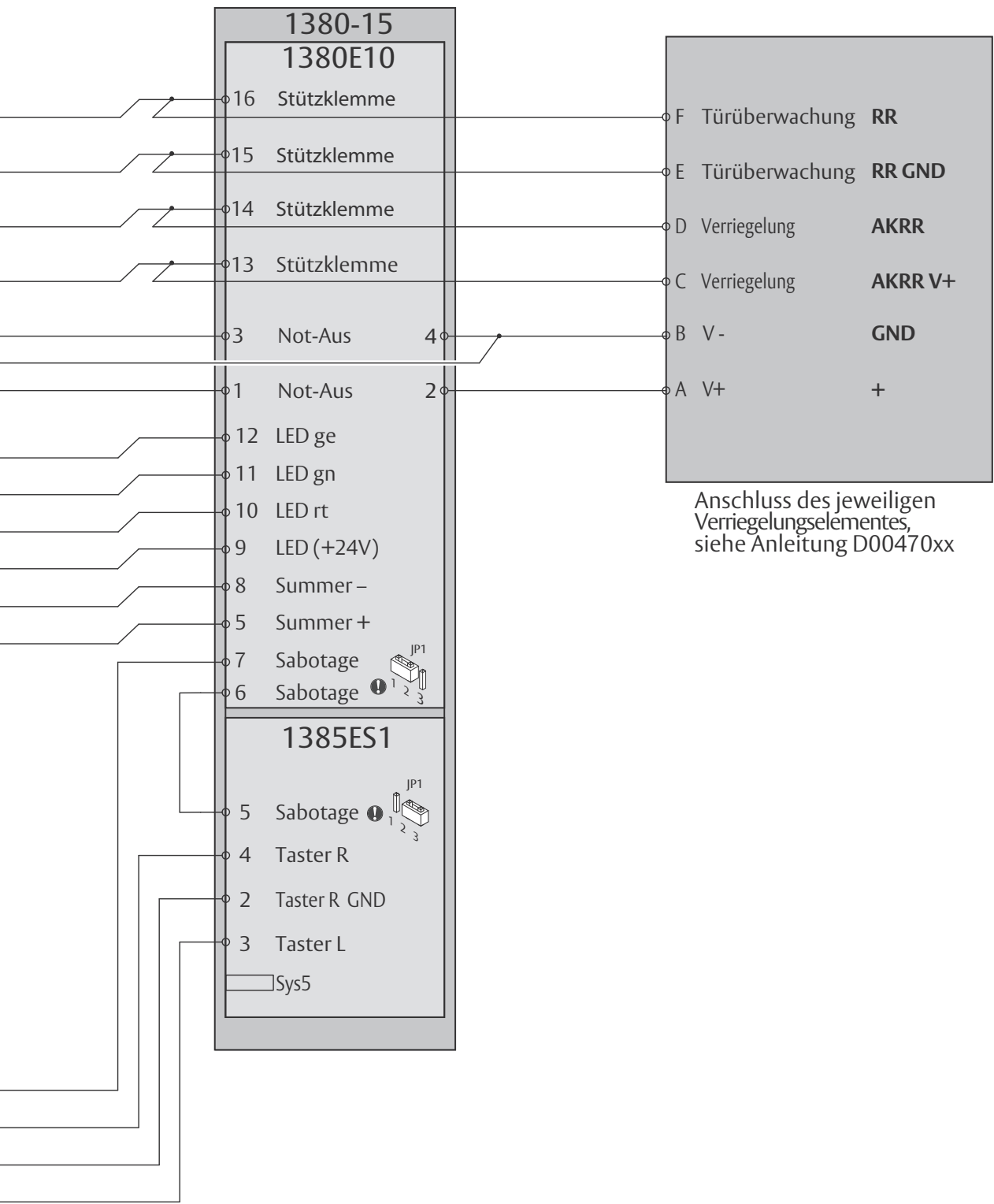

Anschluss des jeweiligen Verriegelungselementes, siehe Anleitung D00470xx

Bidirektional

Mögliche Profile

00

02

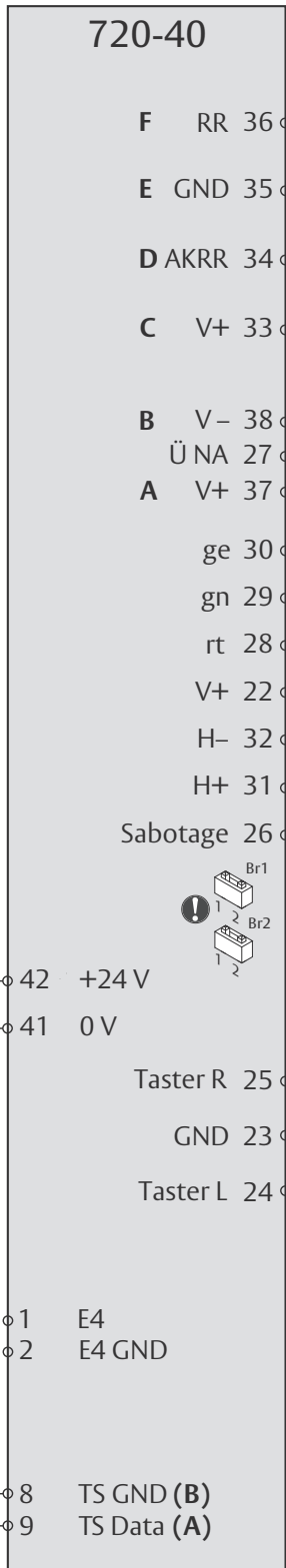

Ext. Notentriegelung
z. B. BMA

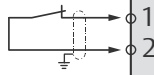

Bei Nichtbeschaltung:
Brücke einbauen

TS-Bus

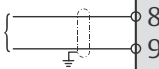

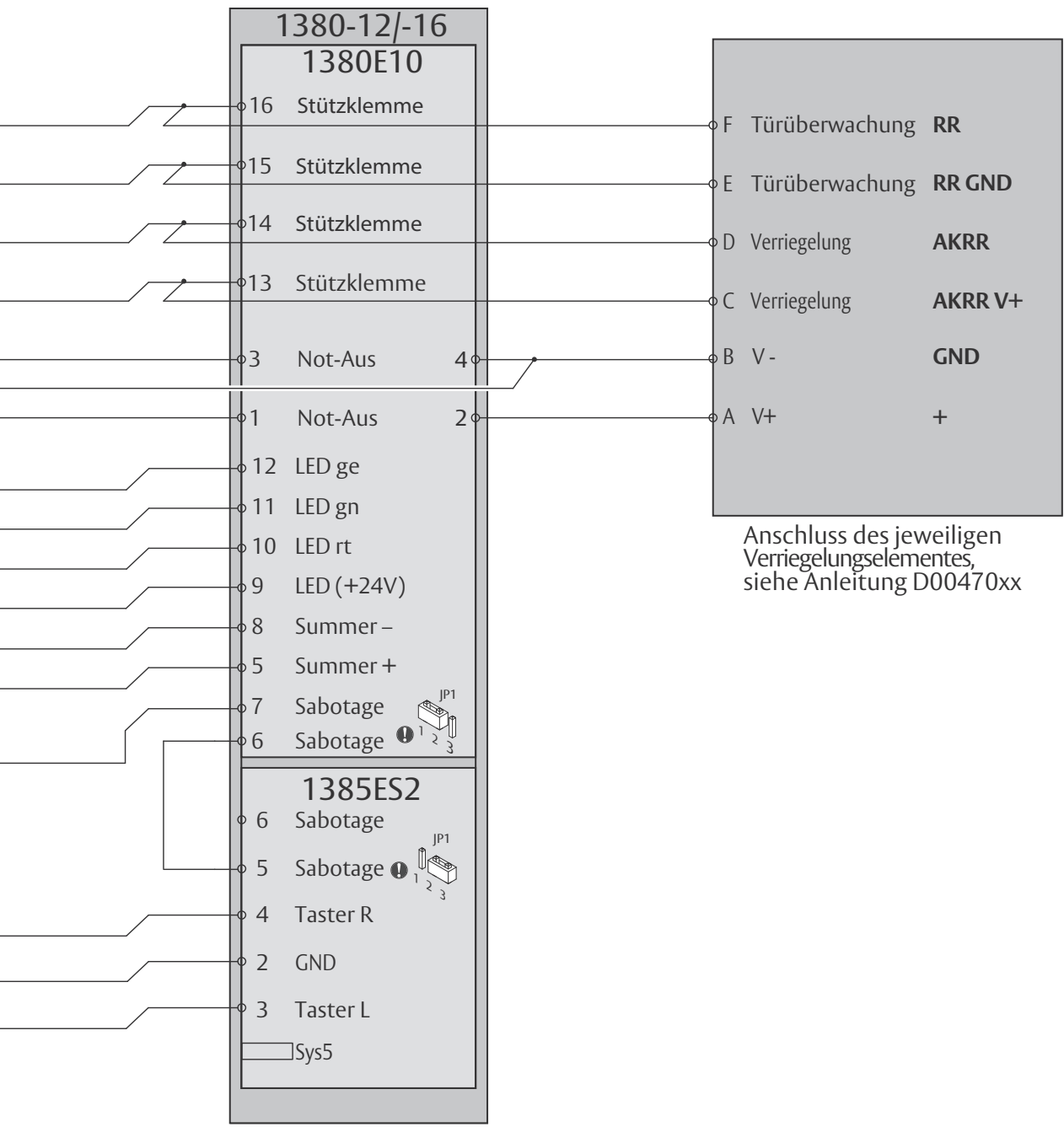

Bidirektional

Mögliche Profile

01

03

720-40

1337-1x

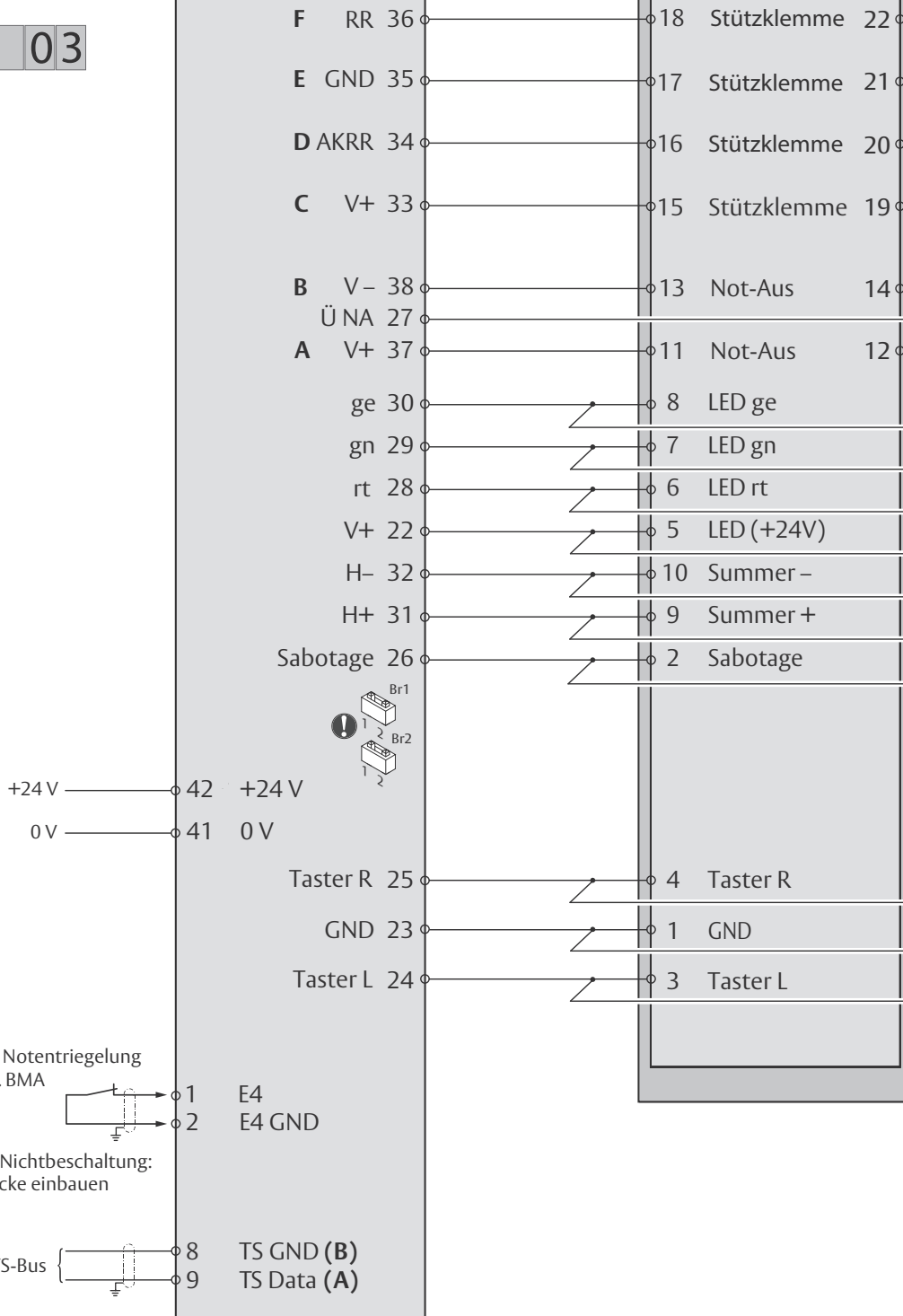

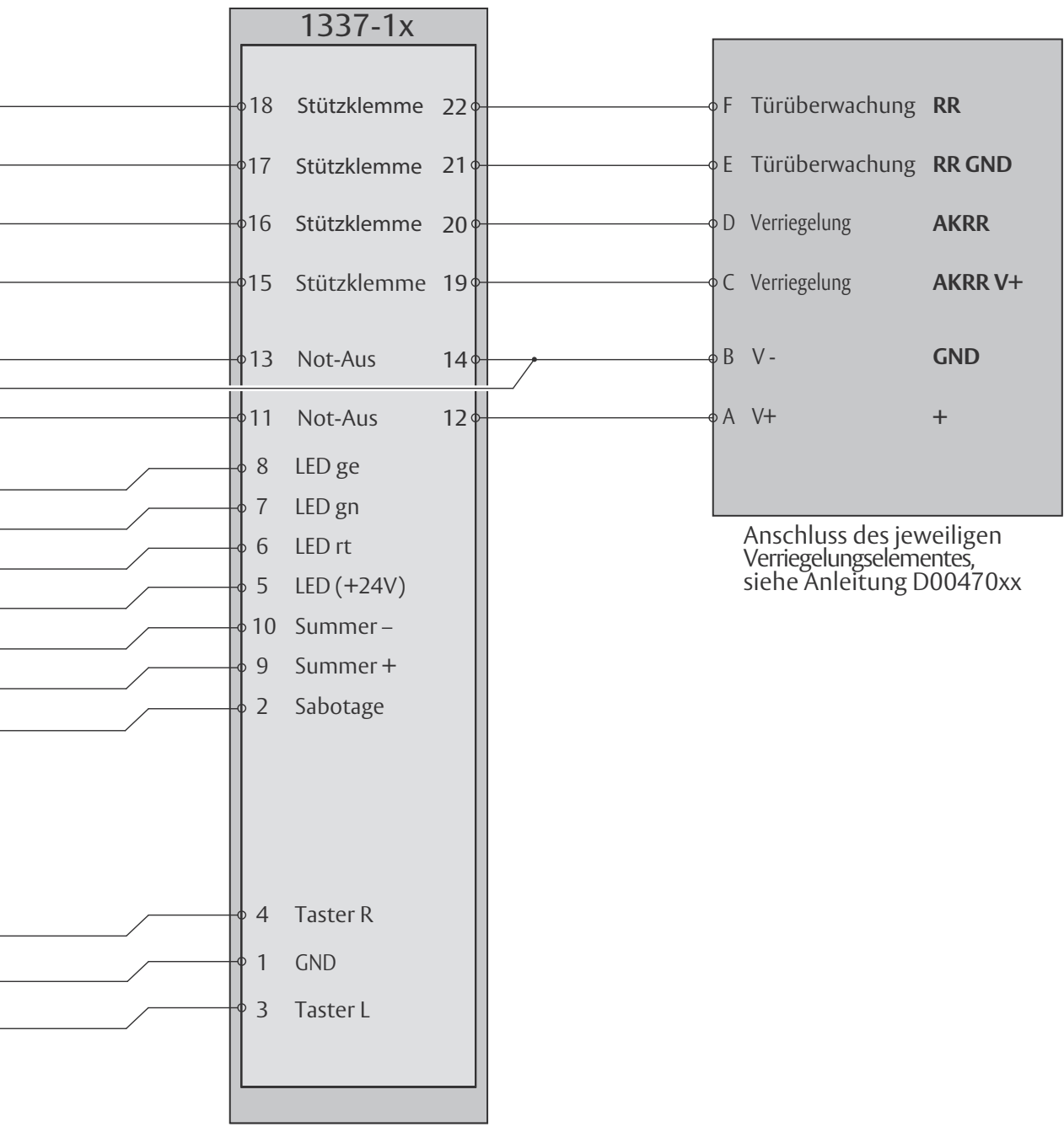

Bidirektional

Mögliche Profile

00

02

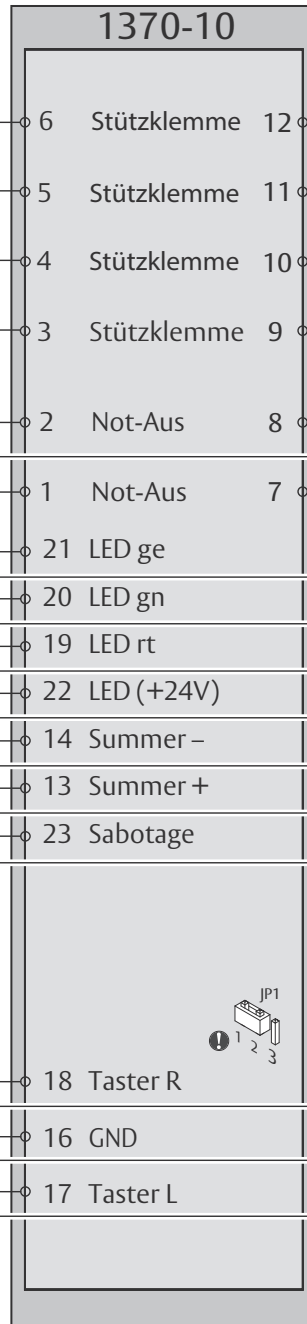
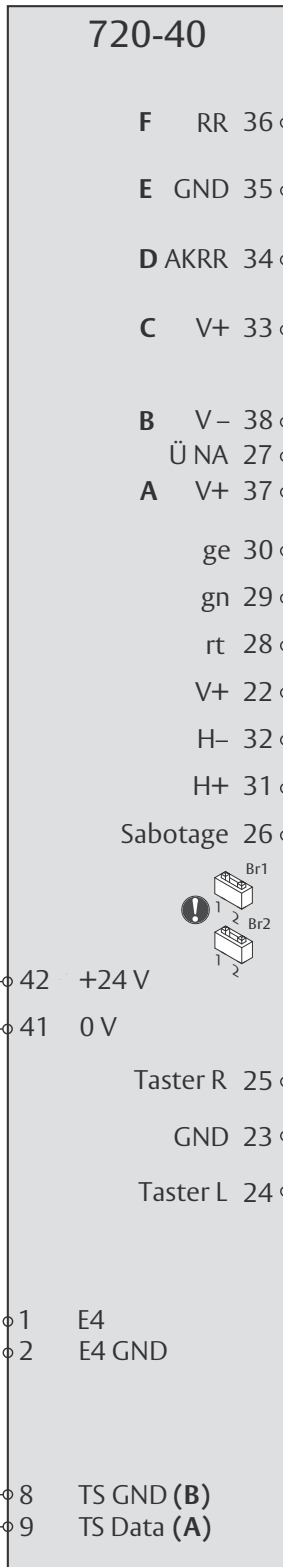

Ext. Notentriegelung
z. B. BMA

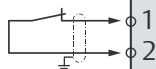

Bei Nichtbeschaltung:
Brücke einbauen

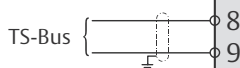

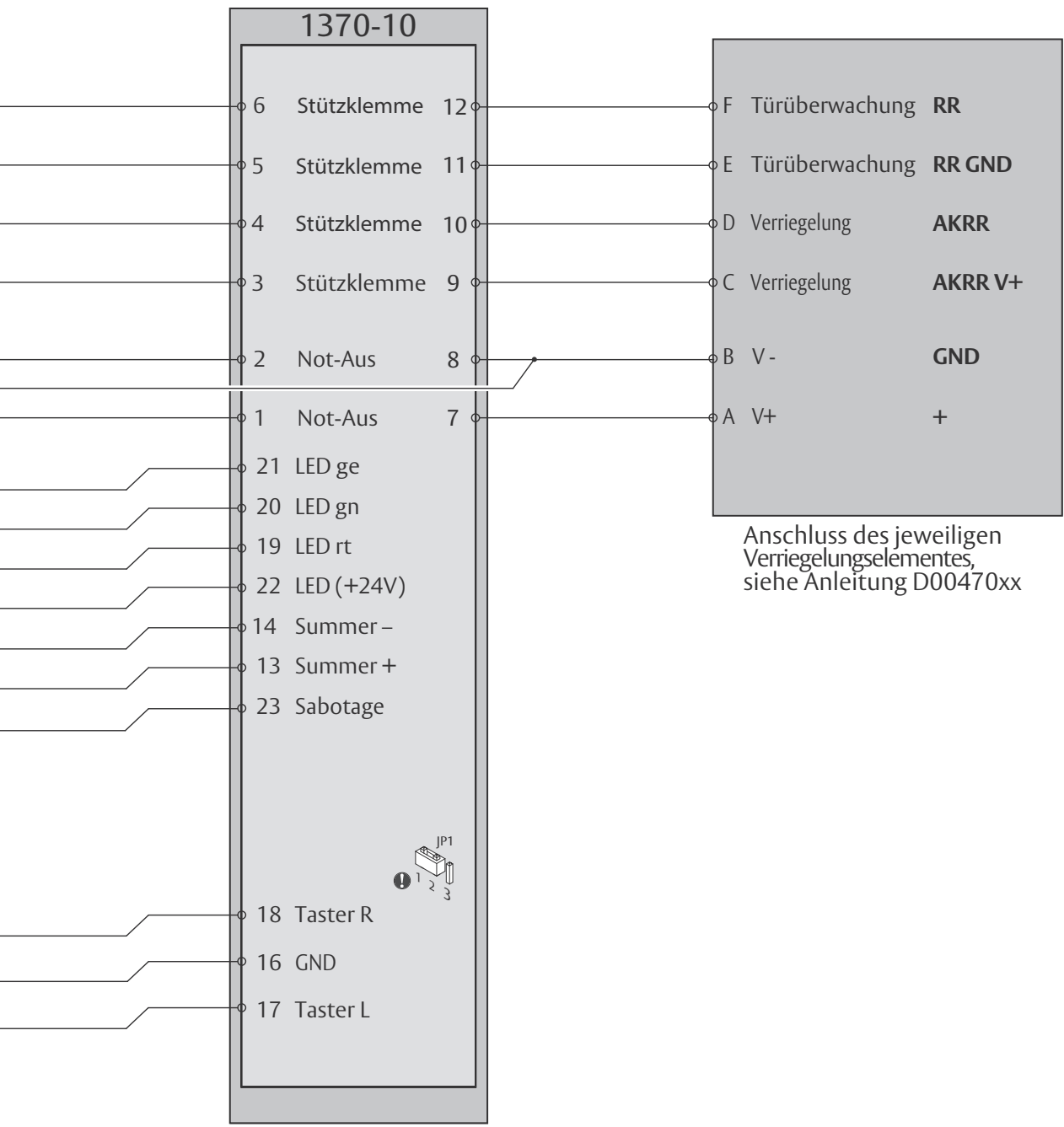

Anschluss des jeweiligen Verriegelungselementes, siehe Anleitung D00470xx

Bidirektional

Mögliche Profile

01

03

720-40

F RR 36

E GND 35

D AKRR 34

C V+ 33

B V- 38

Ü NA 27

A V+ 37

ge 30

gn 29

rt 28

V+ 22

H- 32

H+ 31

Sabotage 26

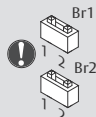

+24 V — 42 +24 V

0 V — 41 0 V

Taster R 25

GND 23

Taster L 24

Ext. Notentriegelung
z. B. BMA

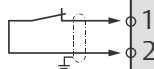

Bei Nichtbeschaltung:
Brücke einbauen

TS-Bus

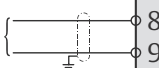

1 E4
2 E4 GND

8 TS GND (B)
9 TS Data (A)

1337-12-10



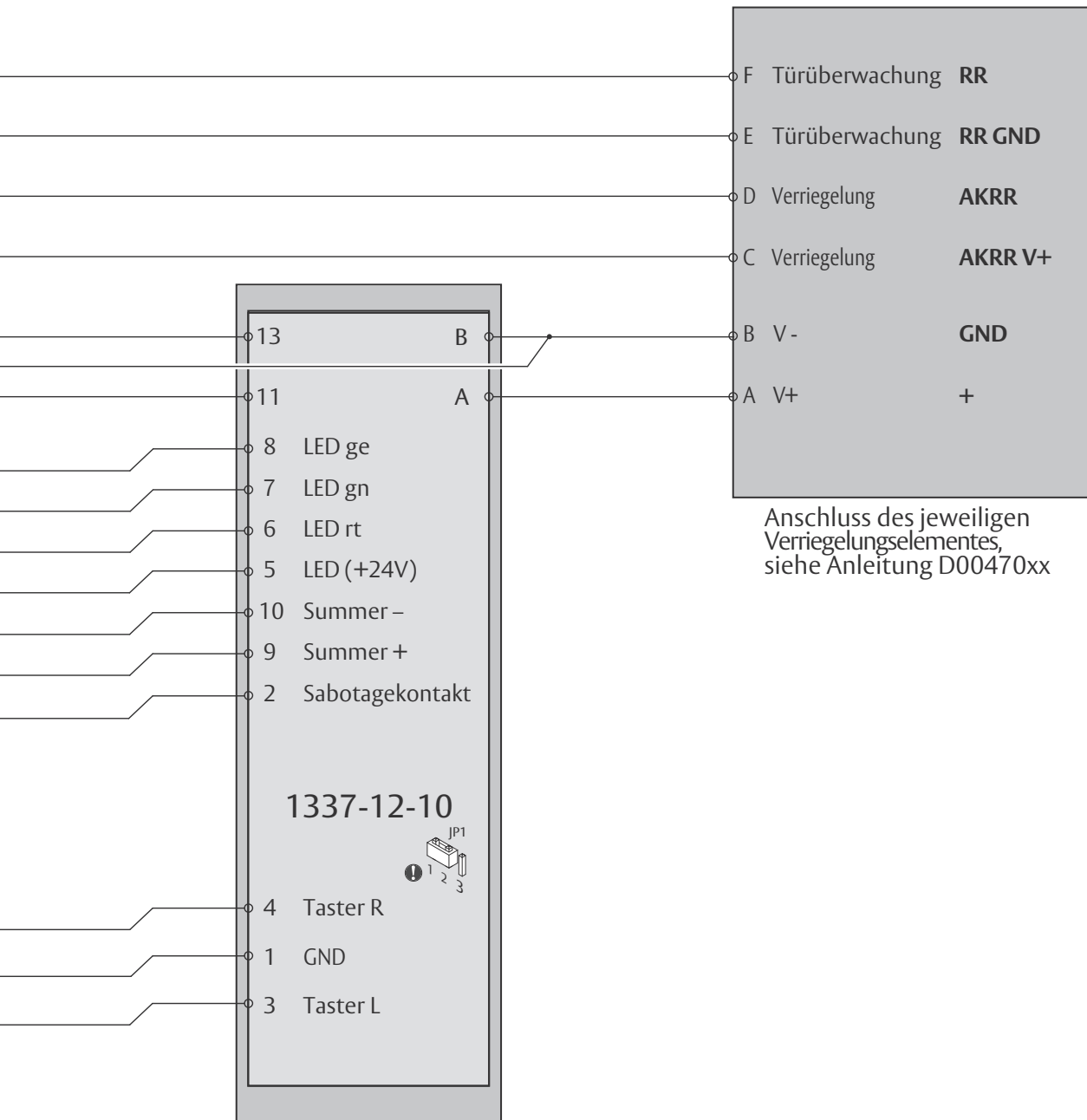

Bidirektional – 1-Kontakt-Bedienung

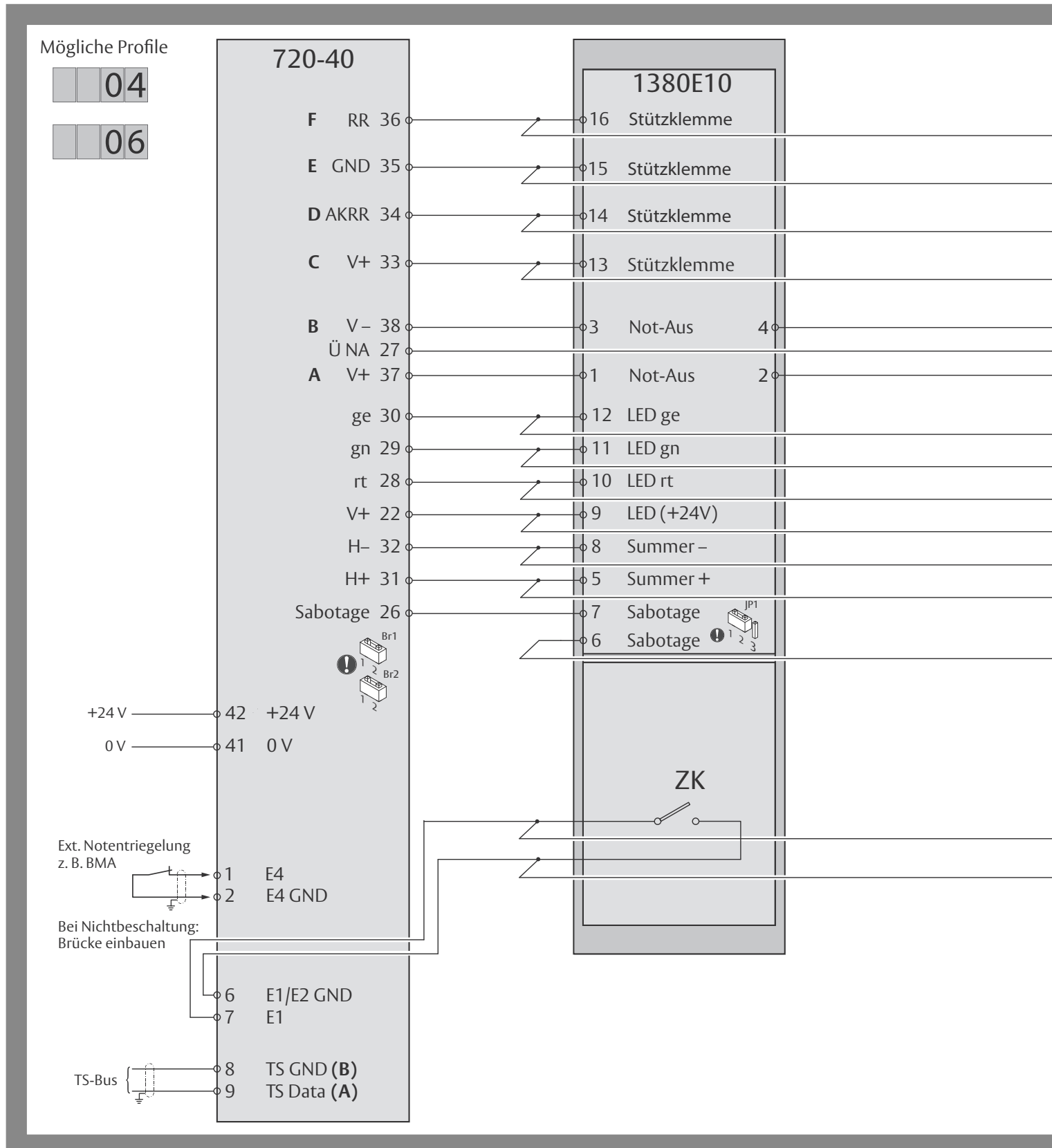

AP001900: 1380E10 beidseitig mit Bedienung über Zutrittskontrolle

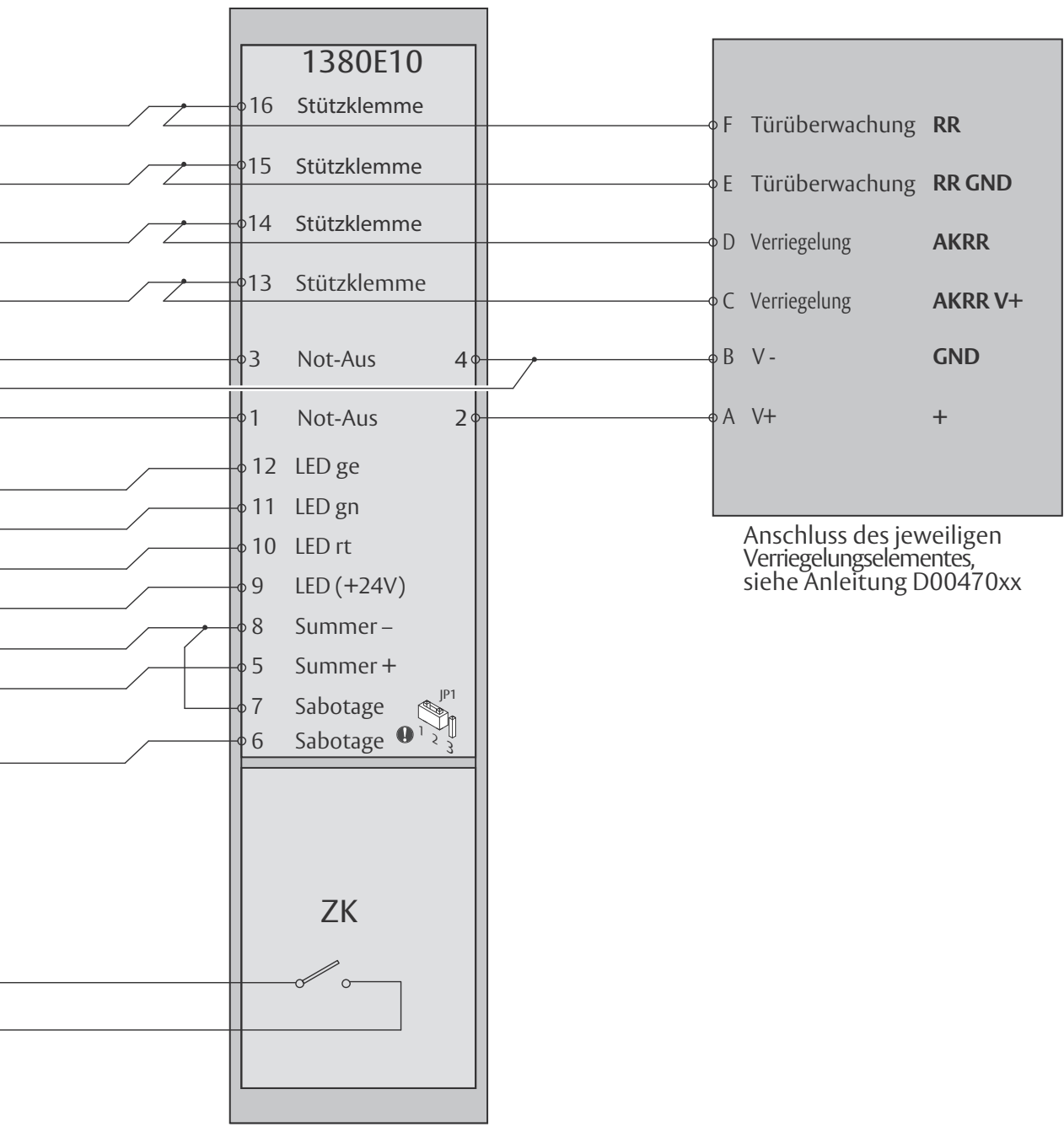

Zentral-Not-Auf, maximal 19 Türen

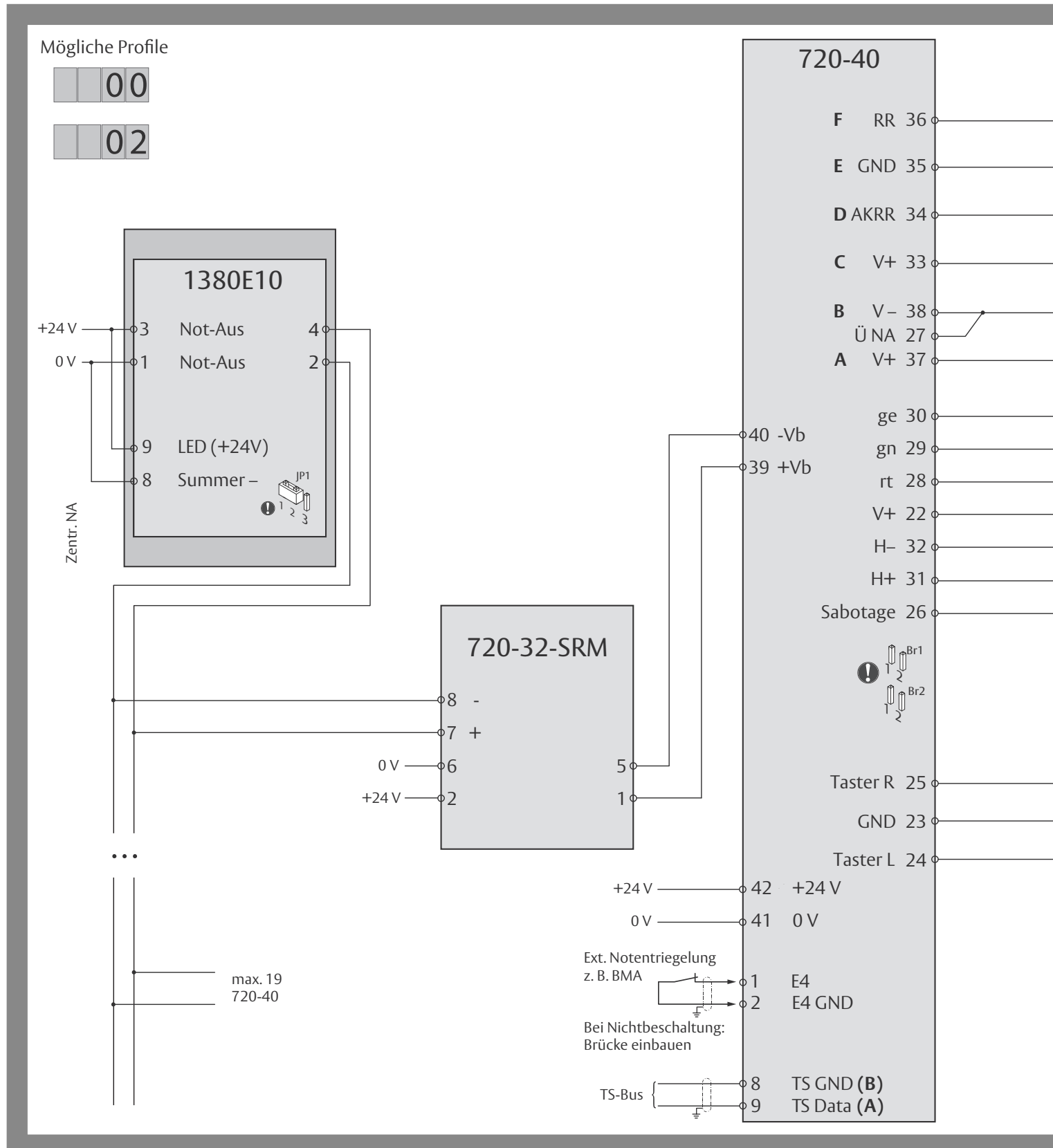

AP002000: 1380E03 zur Bedienung beidseitig

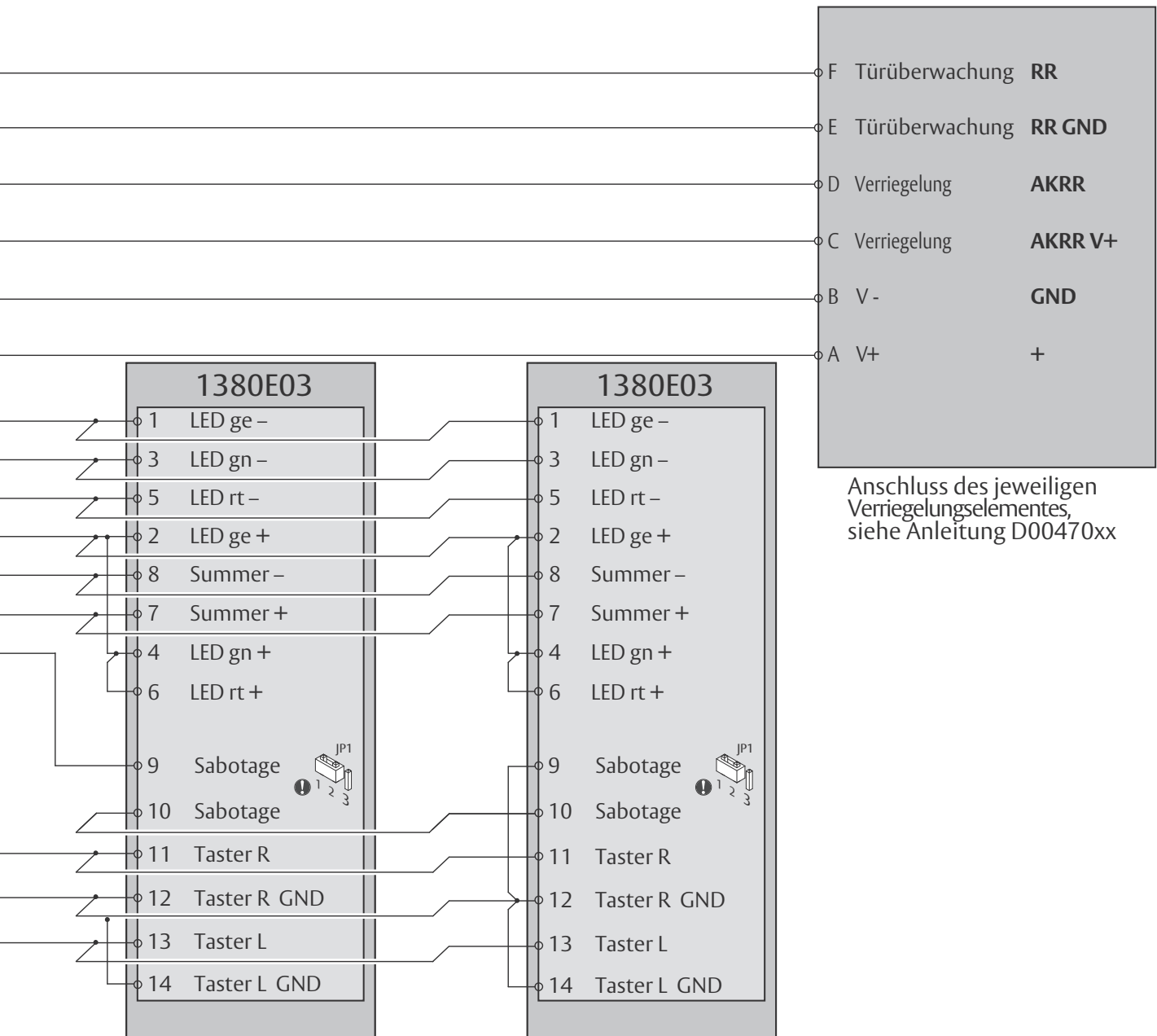

Anschluss des jeweiligen Verriegelungselementes, siehe Anleitung D00470xx

Zentral-Not-Auf, maximal 19 Türen

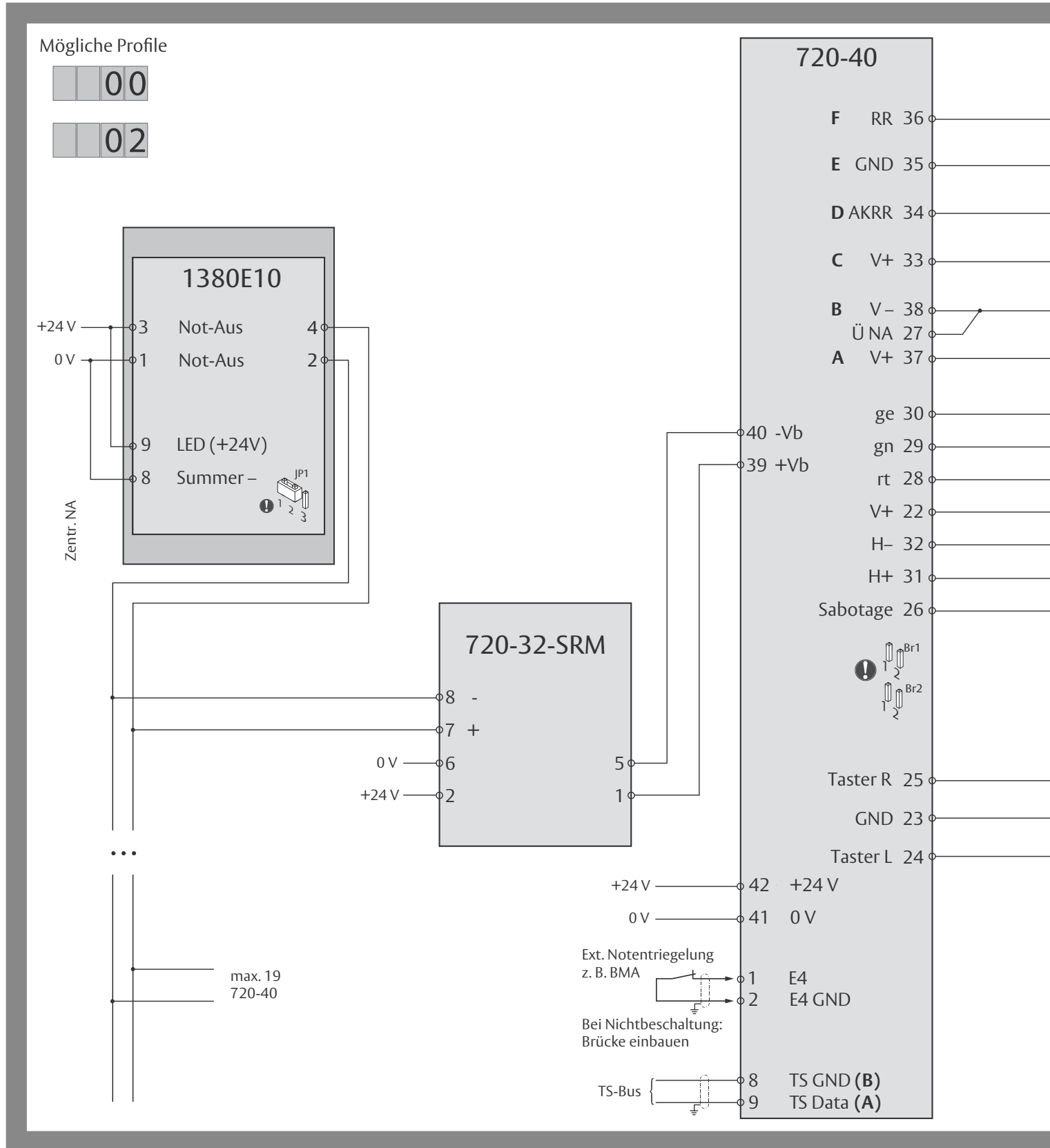

AP002100: 1332-10/-11 zur Bedienung beidseitig

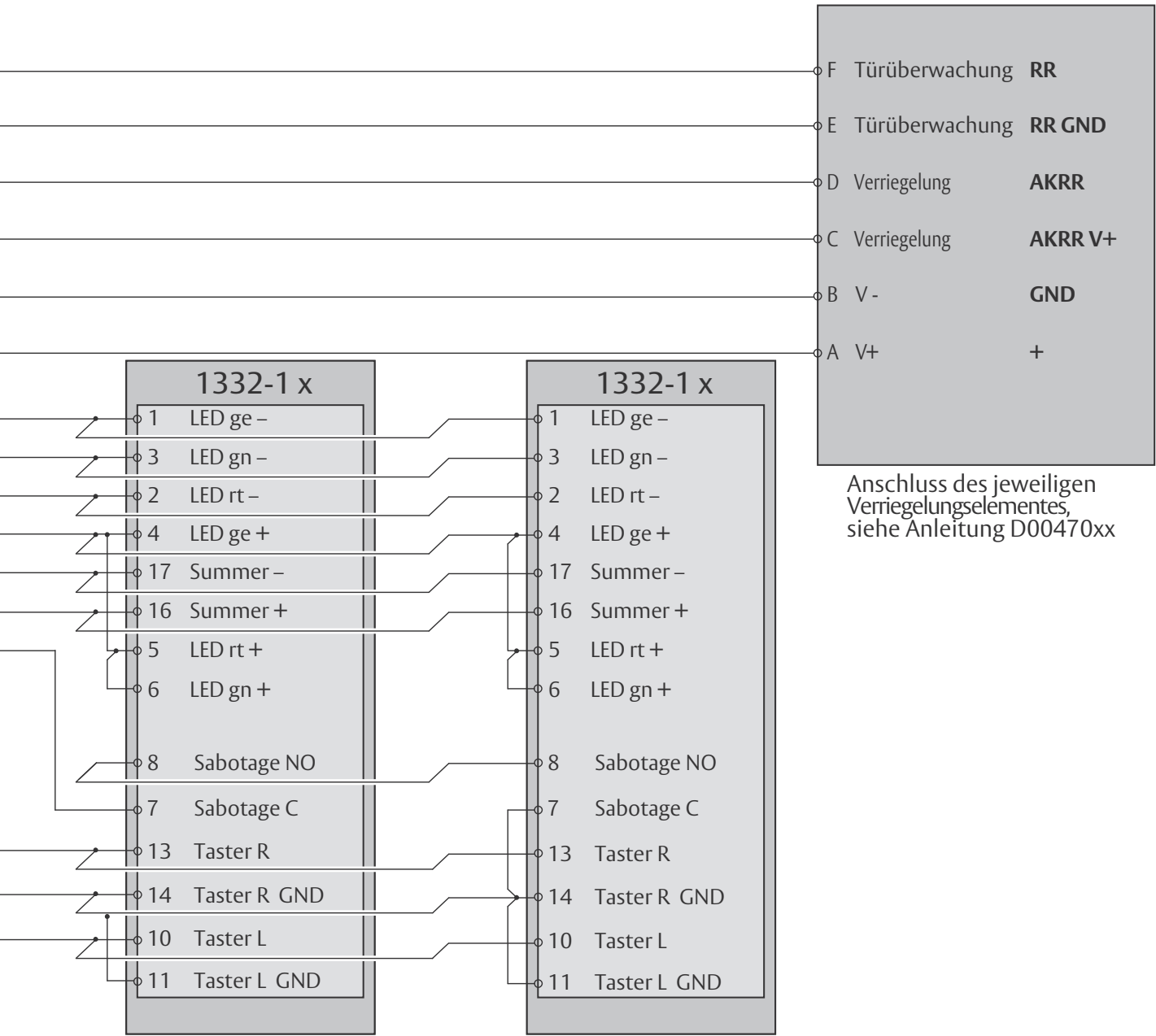

Anschluss des jeweiligen Verriegelungselementes, siehe Anleitung D00470xx



Zentral-Not-Auf, maximal 19 Türen, mit Meldefunktion

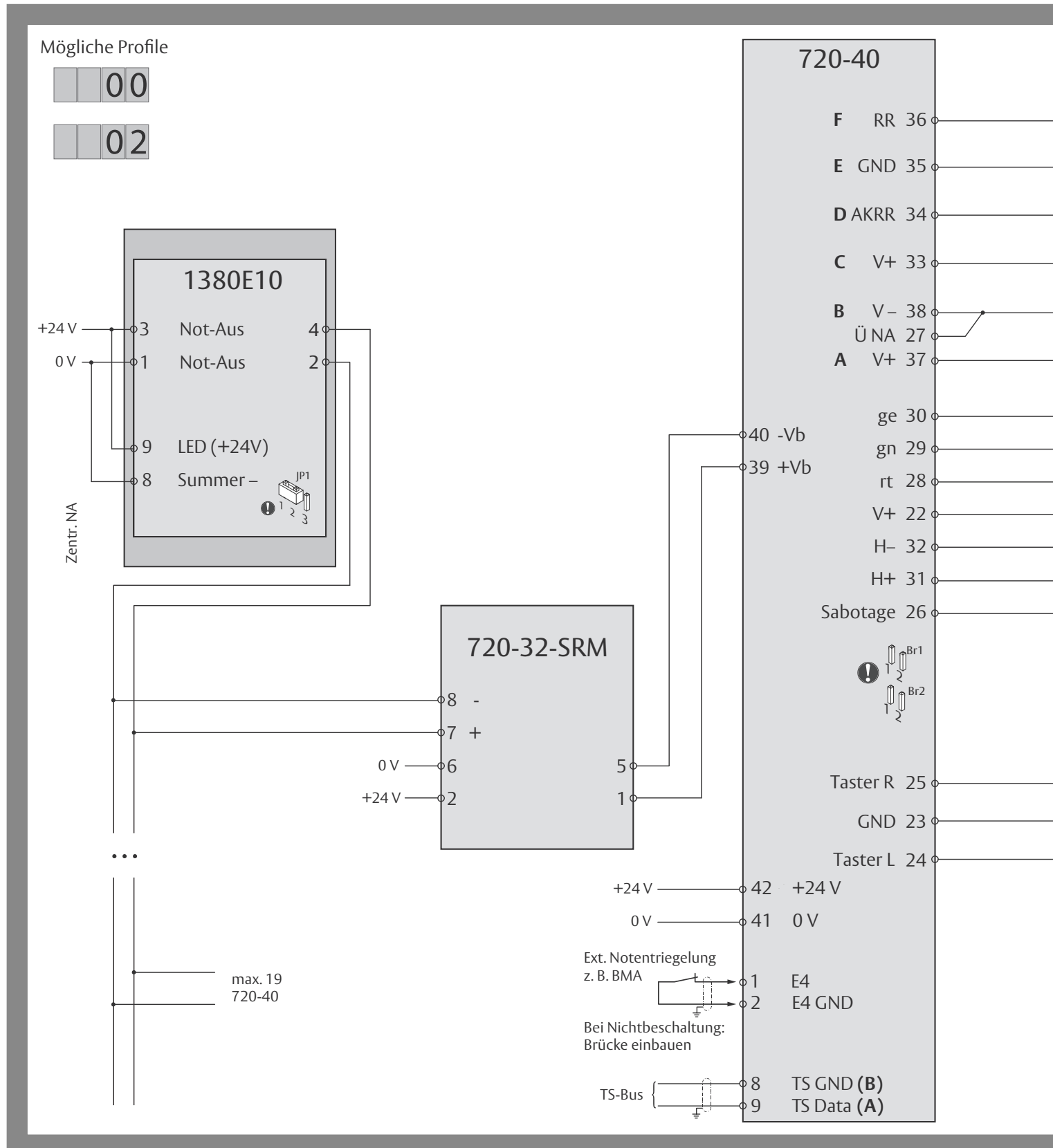

AP002200: 1380 mit Schlüsselschalter entgegen der Fluchtrichtung (Innenbereich)

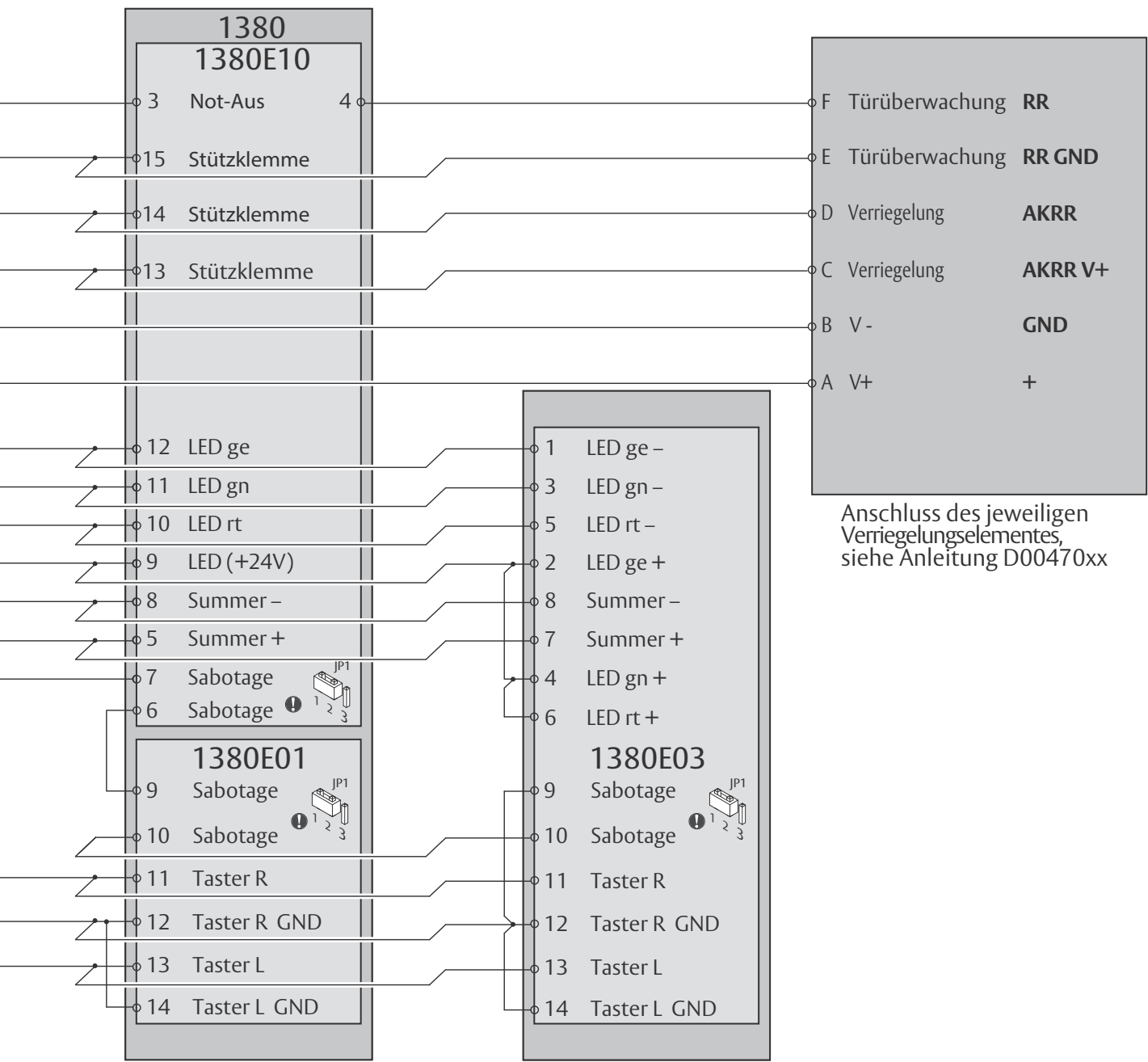

Anschluss des jeweiligen Verriegelungselementes, siehe Anleitung D00470xx

Zentral-Not-Auf, maximal 19 Türen, mit Meldefunktion

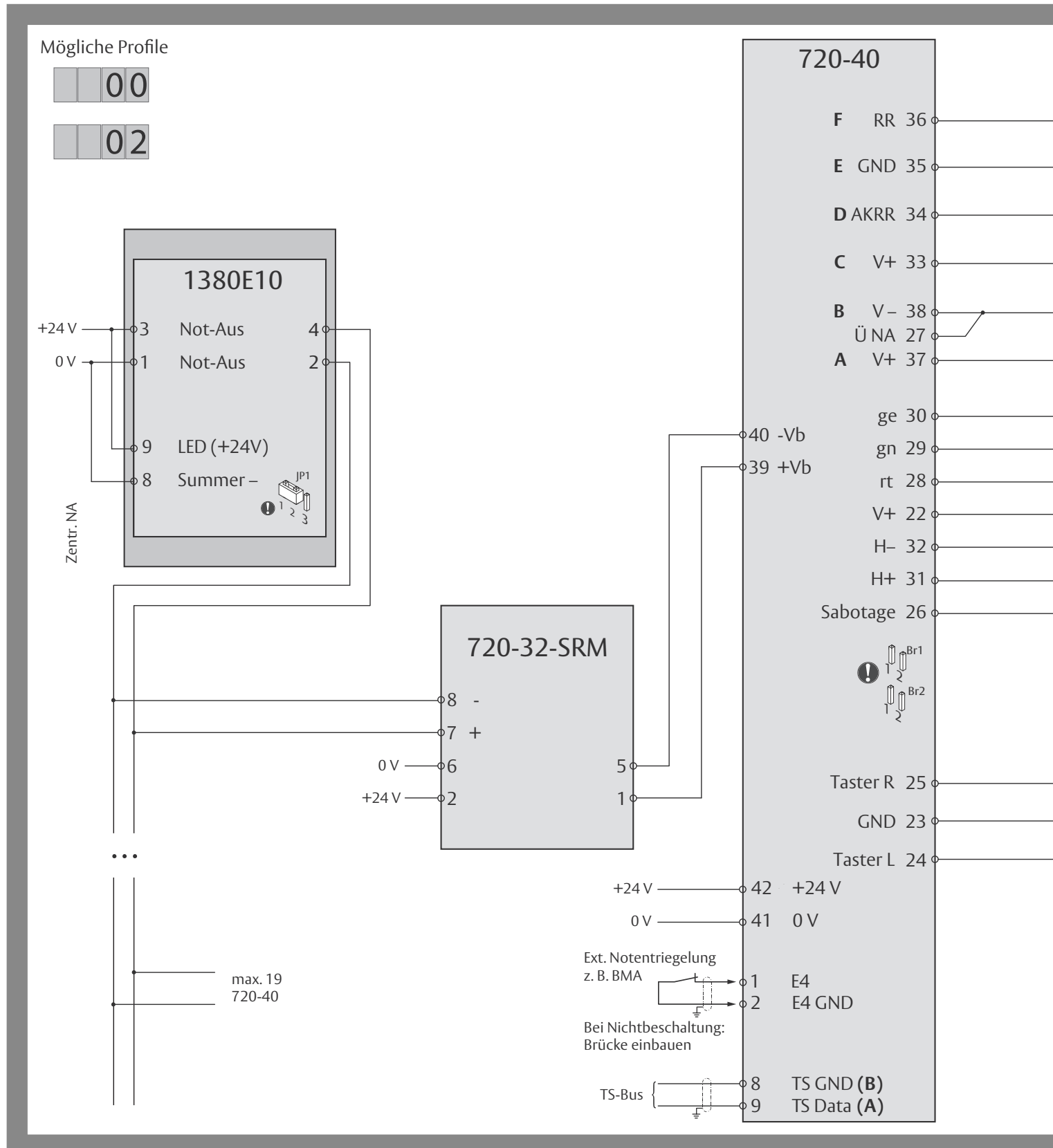

AP002300: 1380-15 mit Schlüsselschalter entgegen der Fluchtrichtung (Innenbereich)

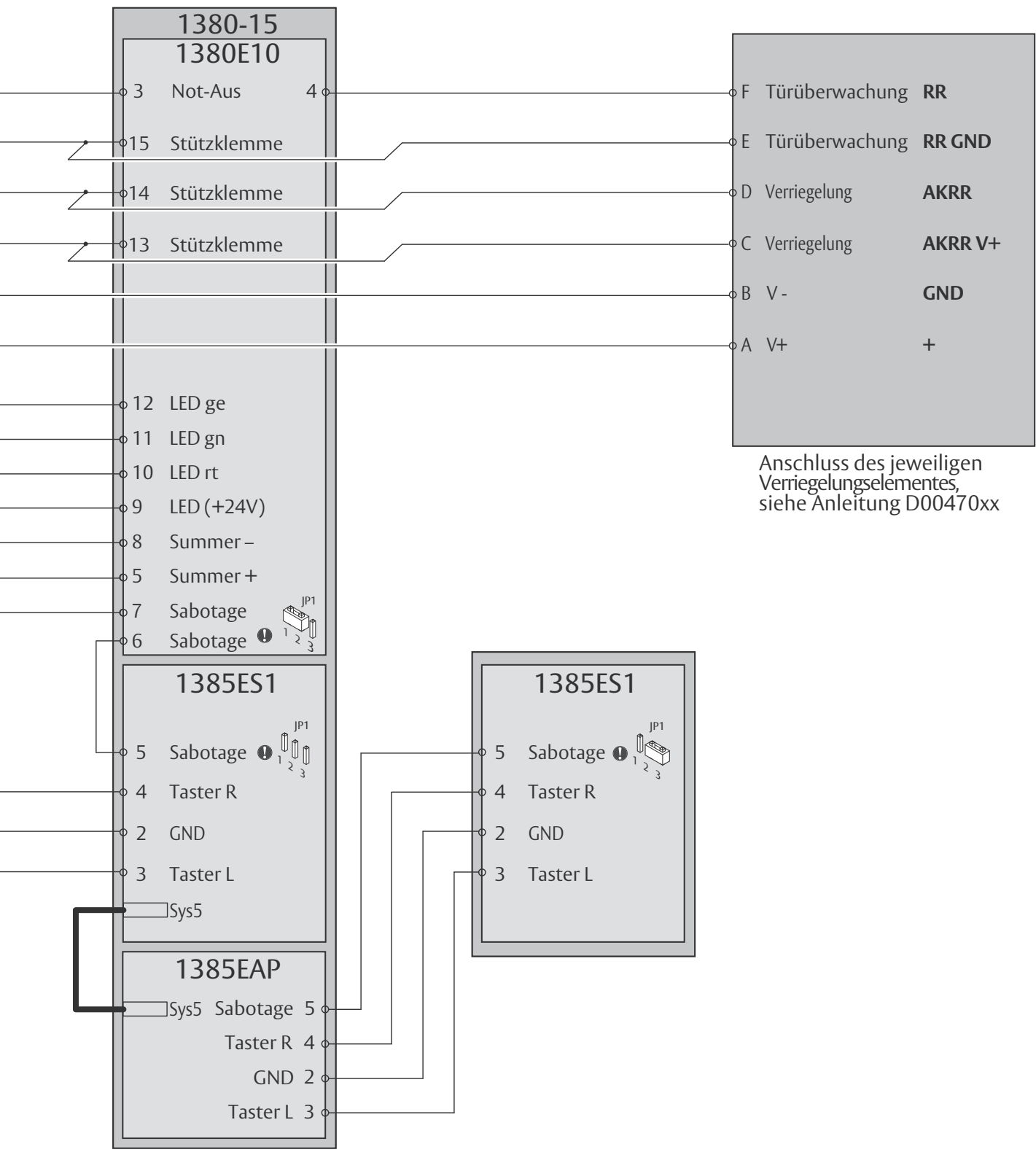

Anschluss des jeweiligen Verriegelungselementes, siehe Anleitung D00470xx

Zentral-Not-Auf, maximal 19 Türen, mit Meldefunktion

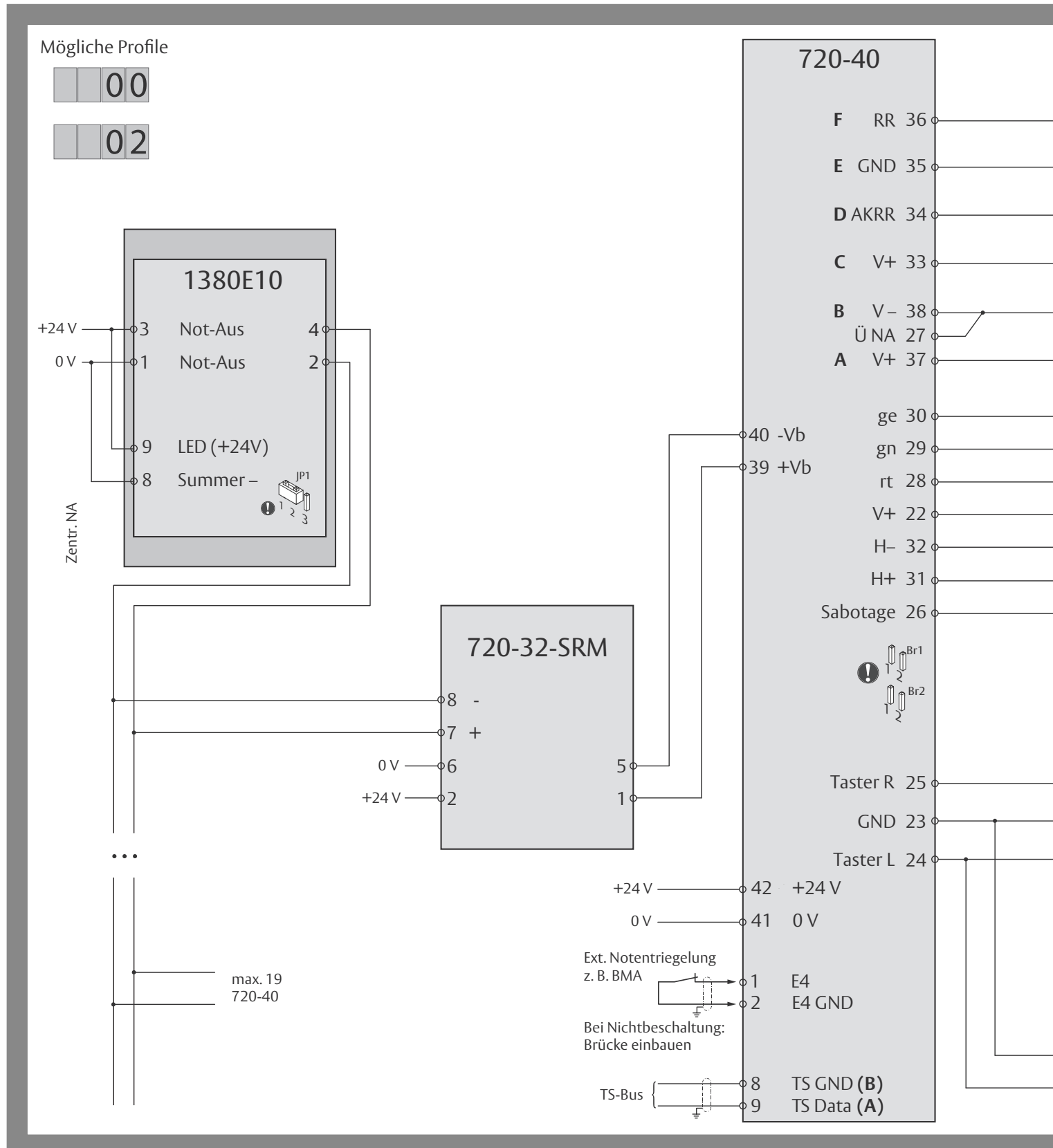

AP003300: 1380-12/-16 mit Schlüsselschalter entgegen der Fluchrichtung (Innenbereich)

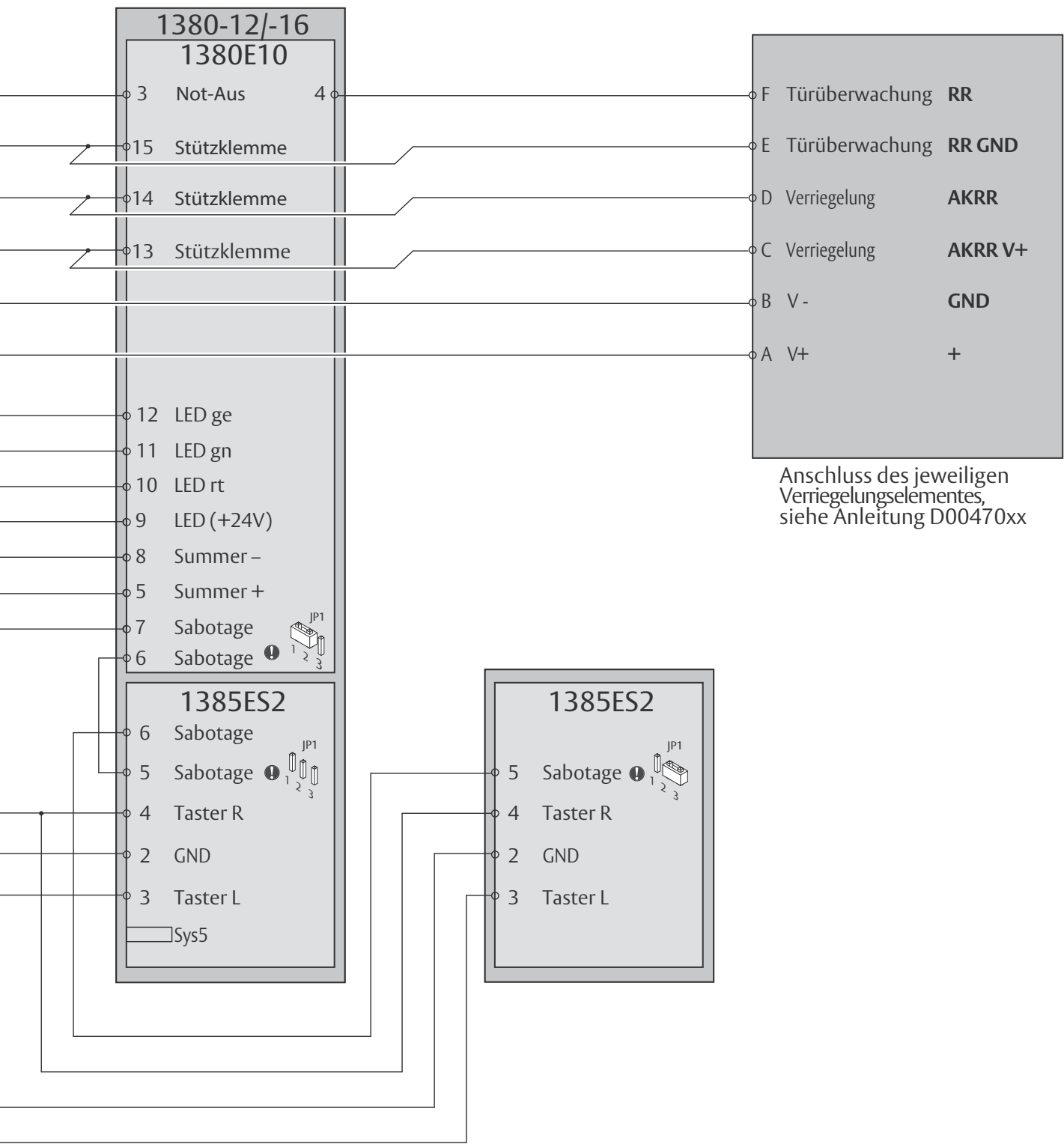

Anschluss des jeweiligen Verriegelungselementes, siehe Anleitung D00470xx

Zentral-Not-Auf, maximal 19 Türen, mit Meldefunktion

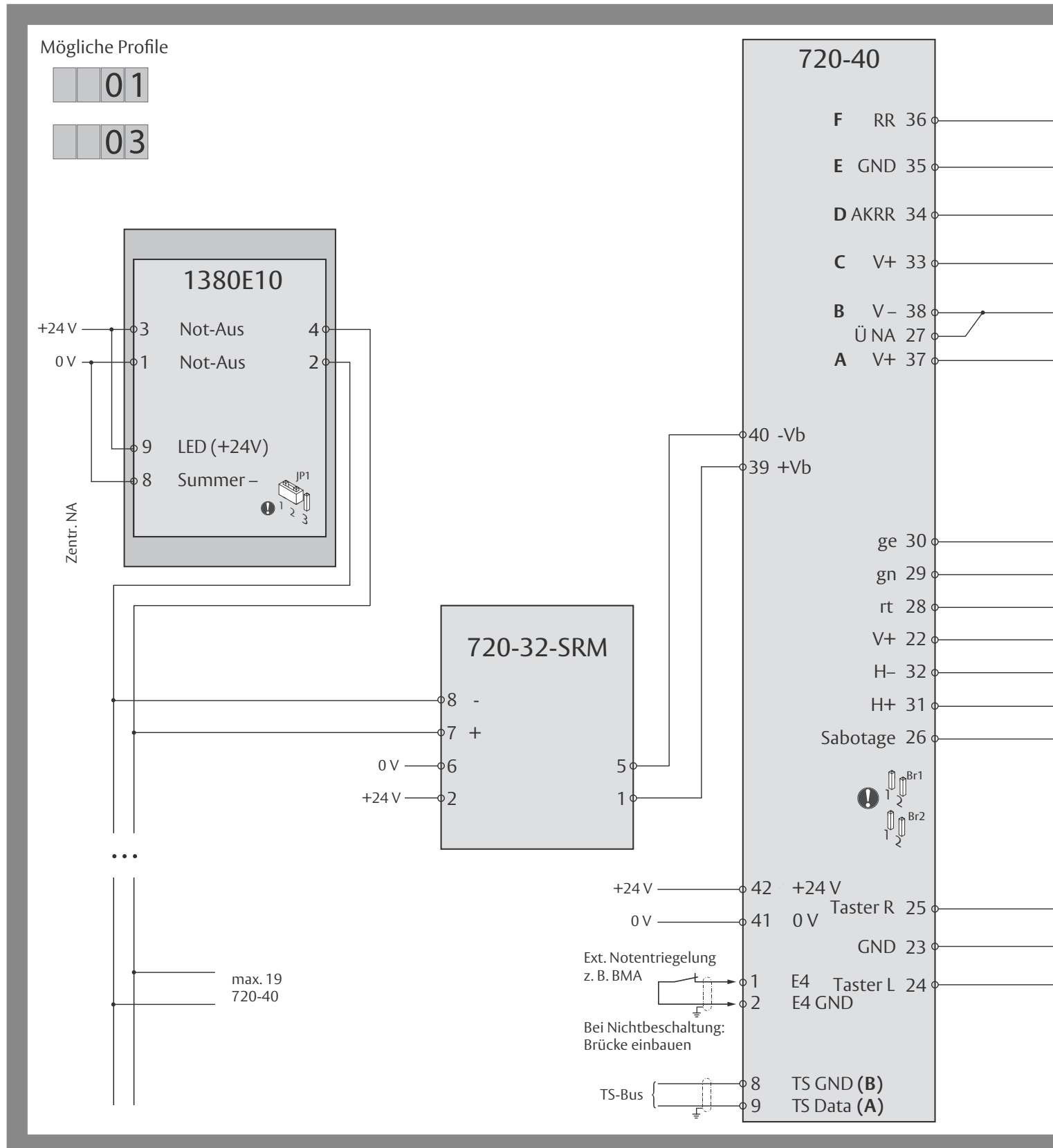

AP002400: 1332-70 mit Schlüsselschalter auf der Außenseite

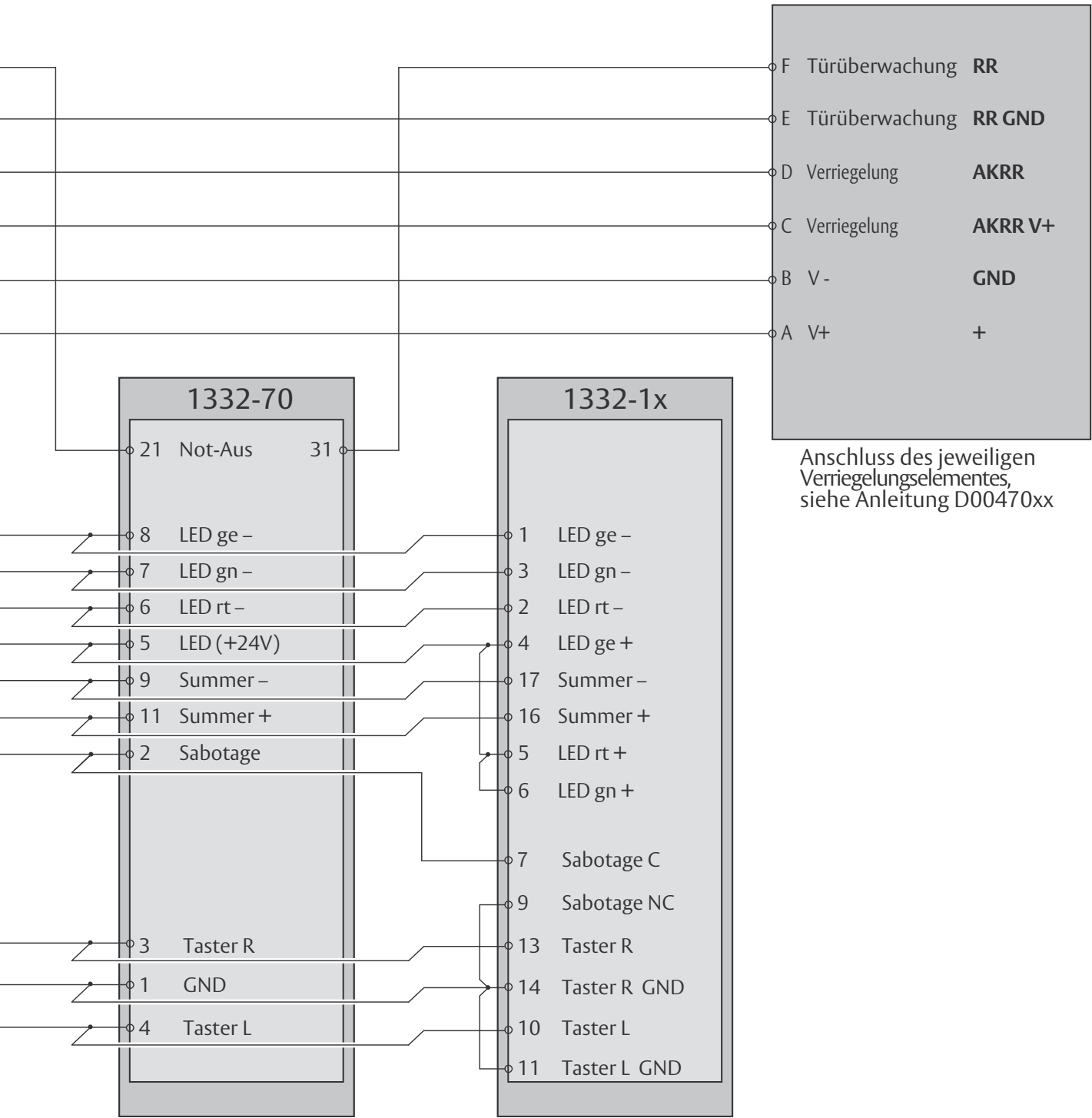

Zentral-Not-Auf, maximal 19 Türen, mit Meldefunktion

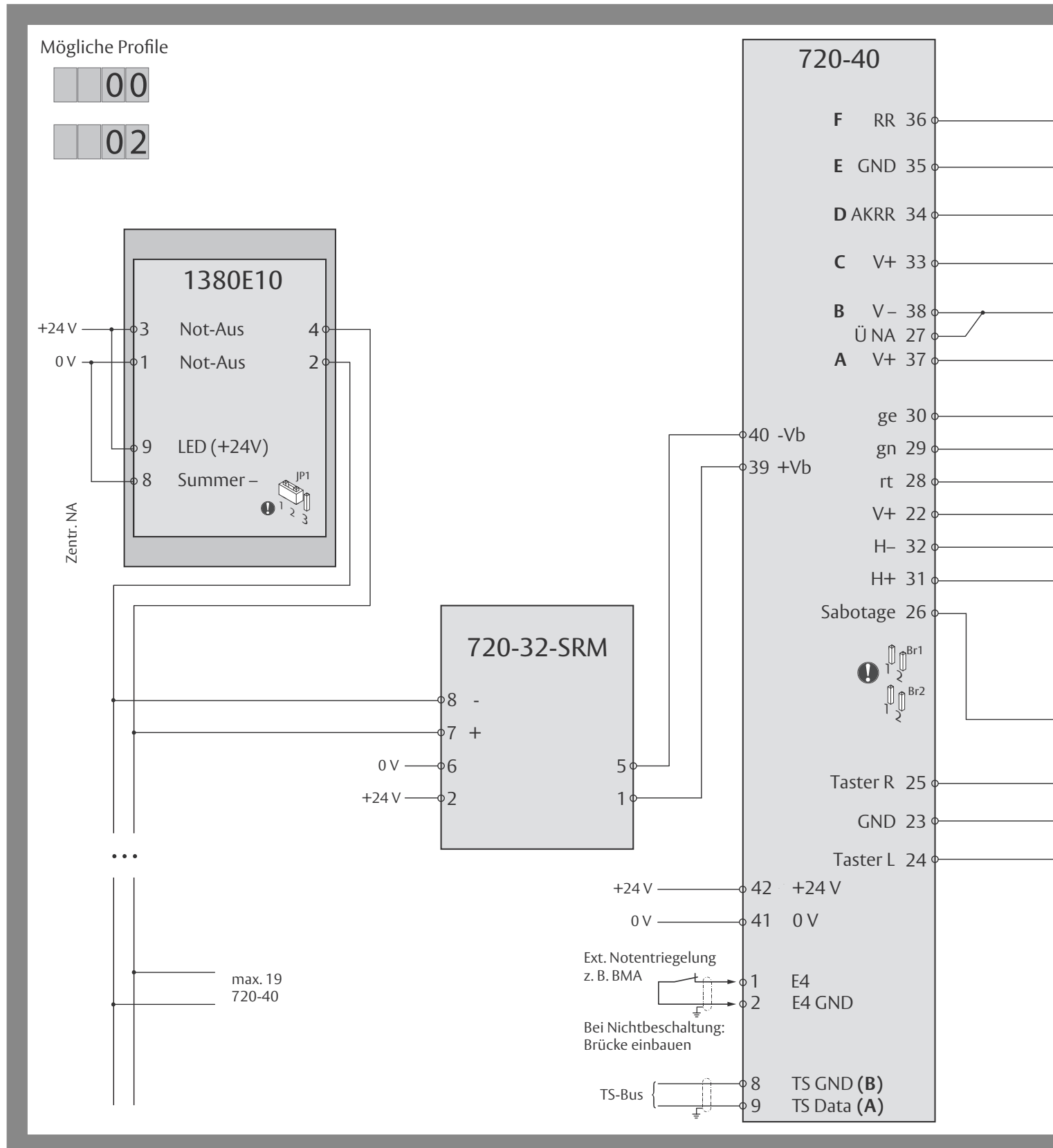

AP002500: 1370-10 mit Schlüsselschalter auf der Außenseite

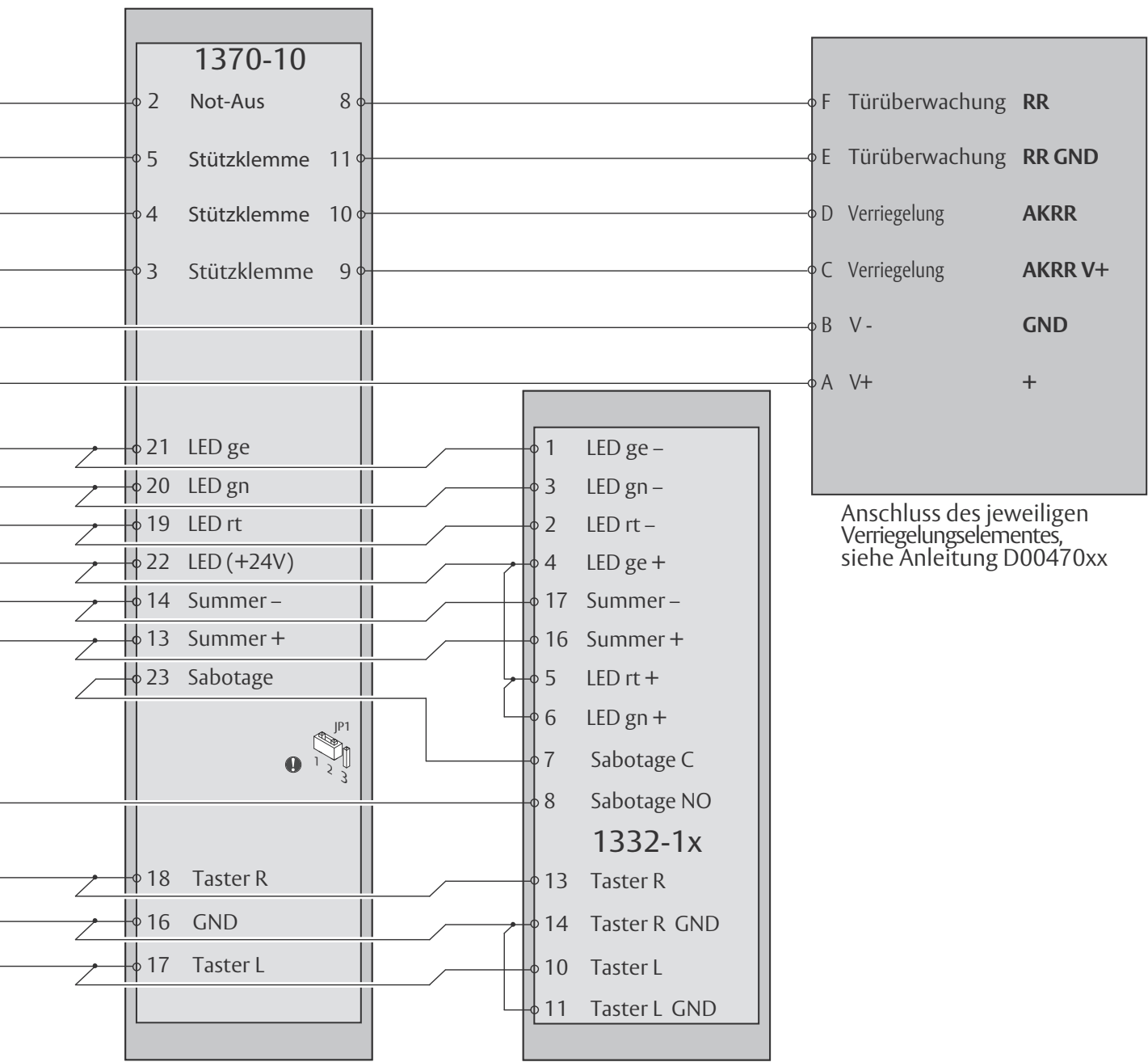

Anschluss des jeweiligen Verriegelungselementes, siehe Anleitung D00470xx

Zentral-Not-Auf, maximal 19 Türen, mit SW Zeitverzögerung

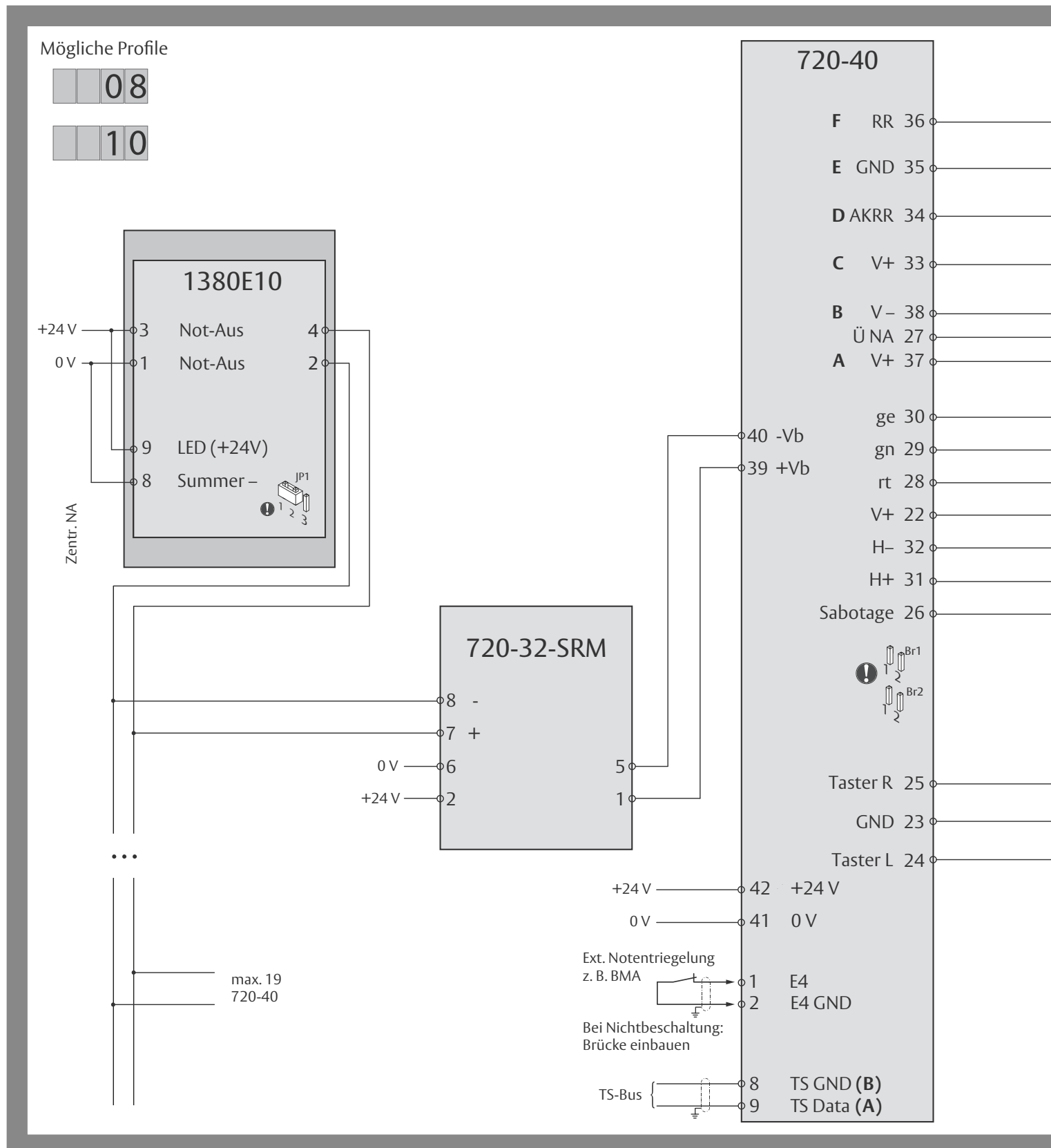

AP002600: 1380 mit Schlüsselschalter entgegen der Fluchtrichtung (Innenbereich)

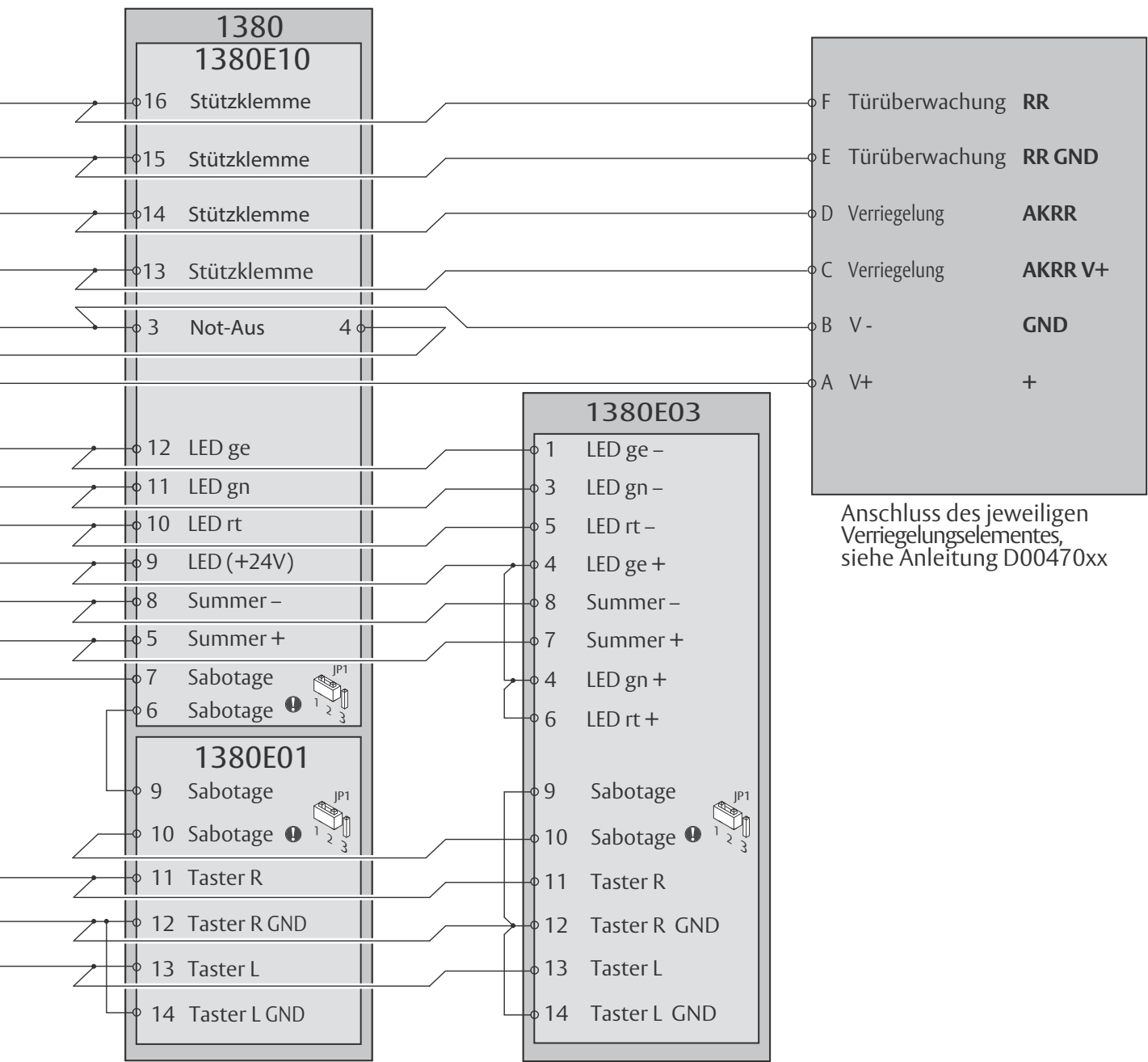

Anschluss des jeweiligen Verriegelungselementes, siehe Anleitung D00470xx

Zentral-Not-Auf, maximal 19 Türen, mit SW Zeitverzögerung

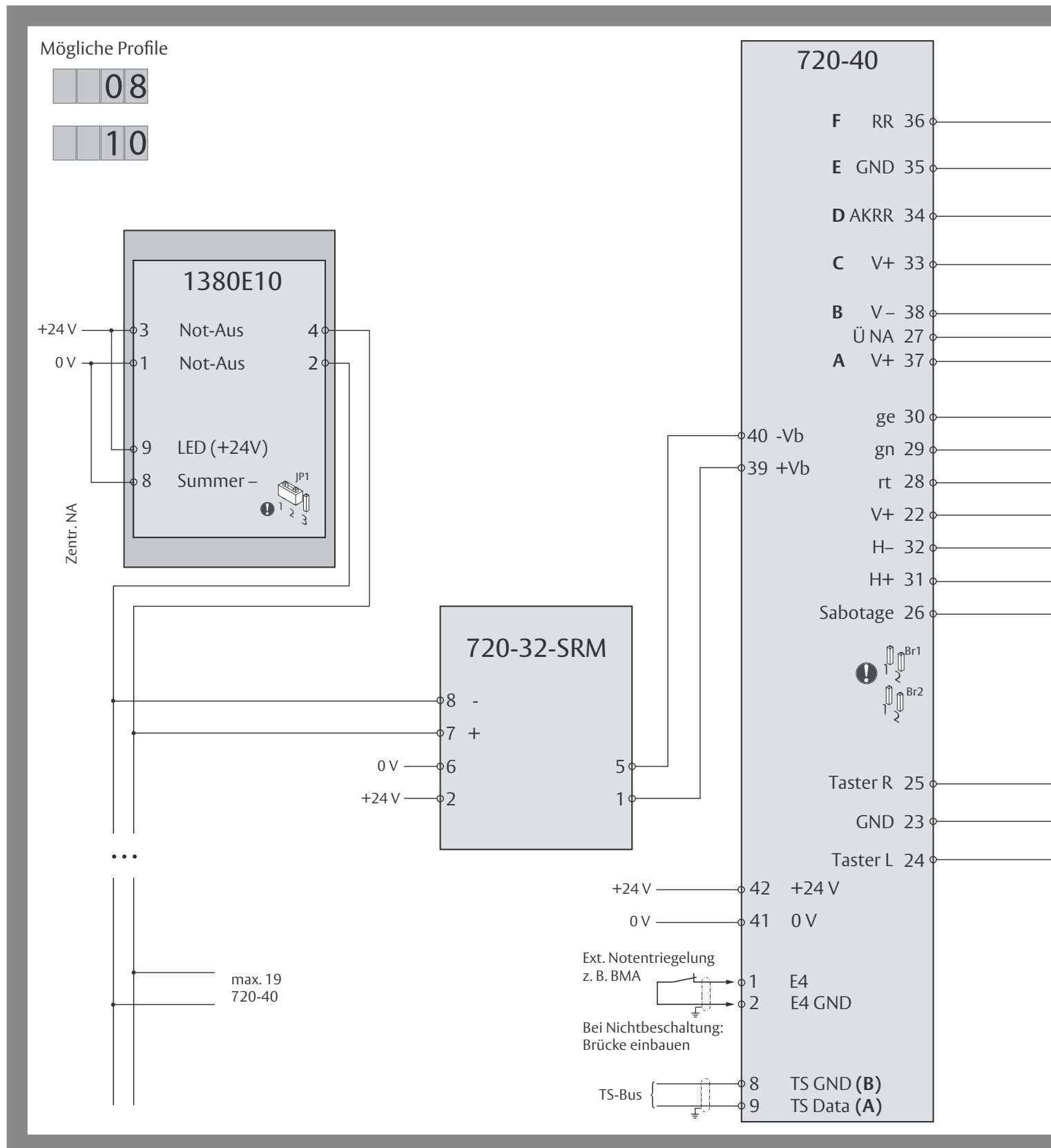

AP002700: 1380-15 mit Schlüsselschalter entgegen der Fluchtrichtung (Innenbereich)

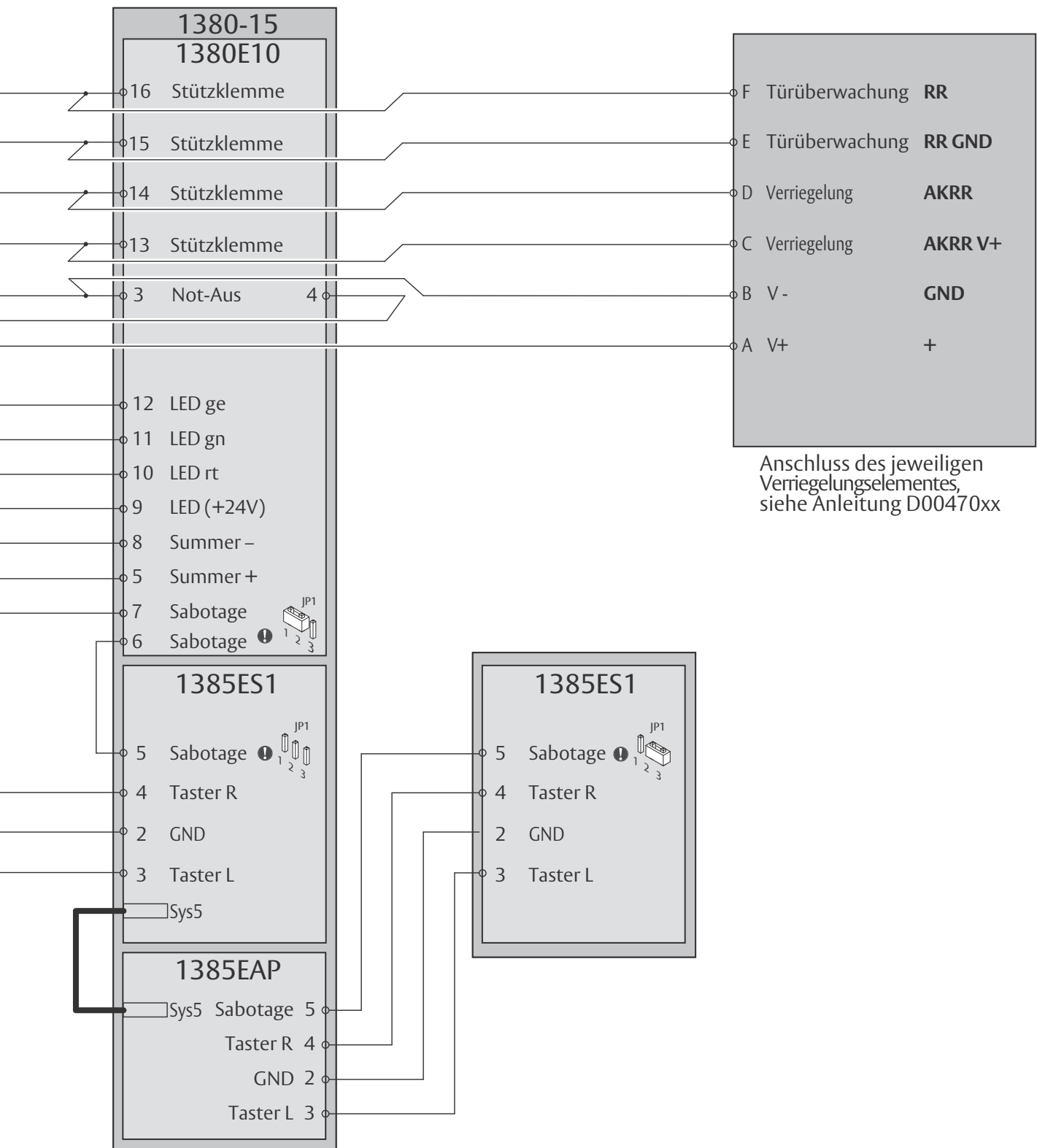

Anschluss des jeweiligen Verriegelungselementes, siehe Anleitung D00470xx

Zentral-Not-Auf, maximal 19 Türen, mit SW Zeitverzögerung

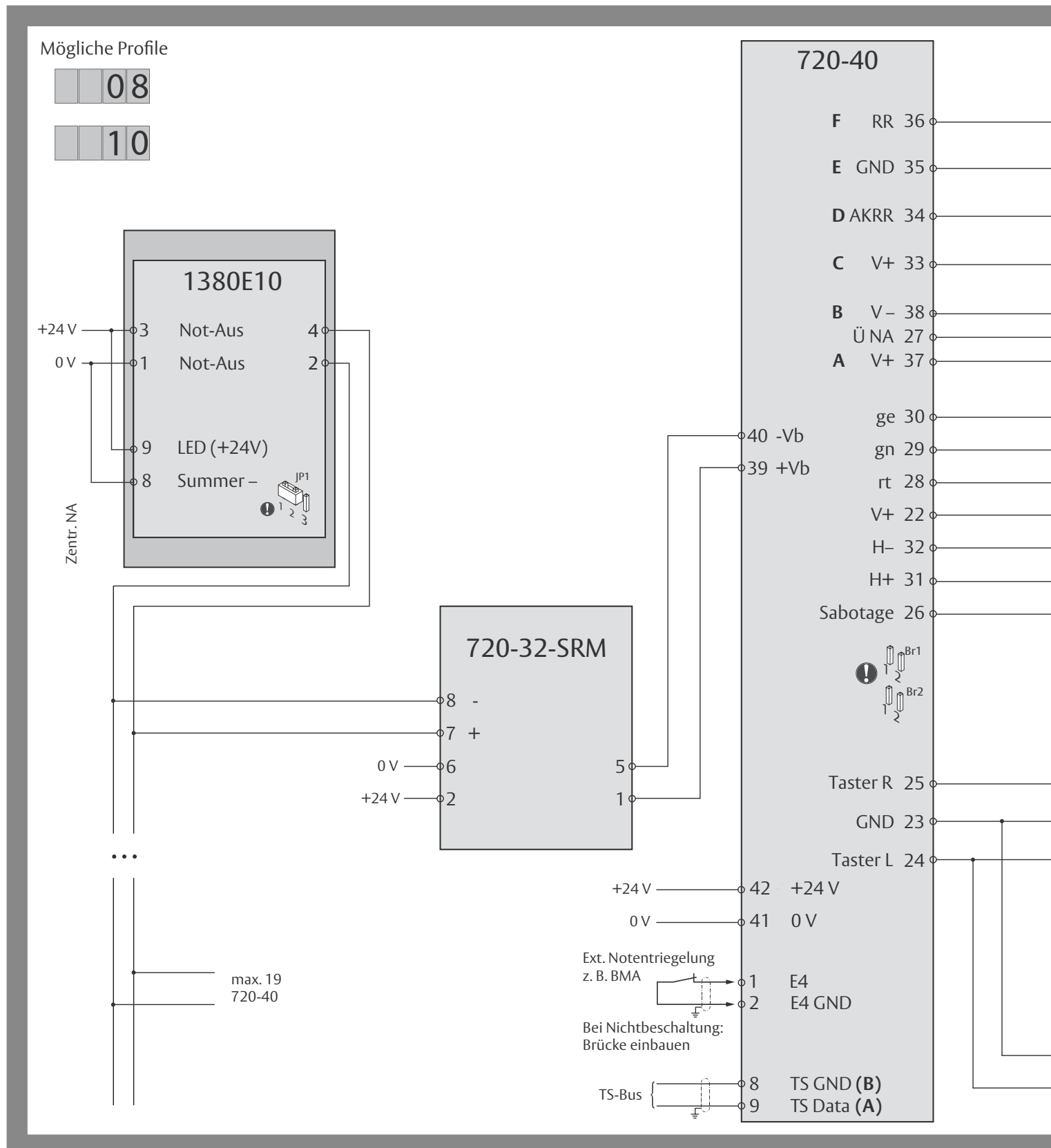

AP003400: 1380-12/-16 mit Schlüsselschalter entgegen der Fluchrichtung (Innenbereich)

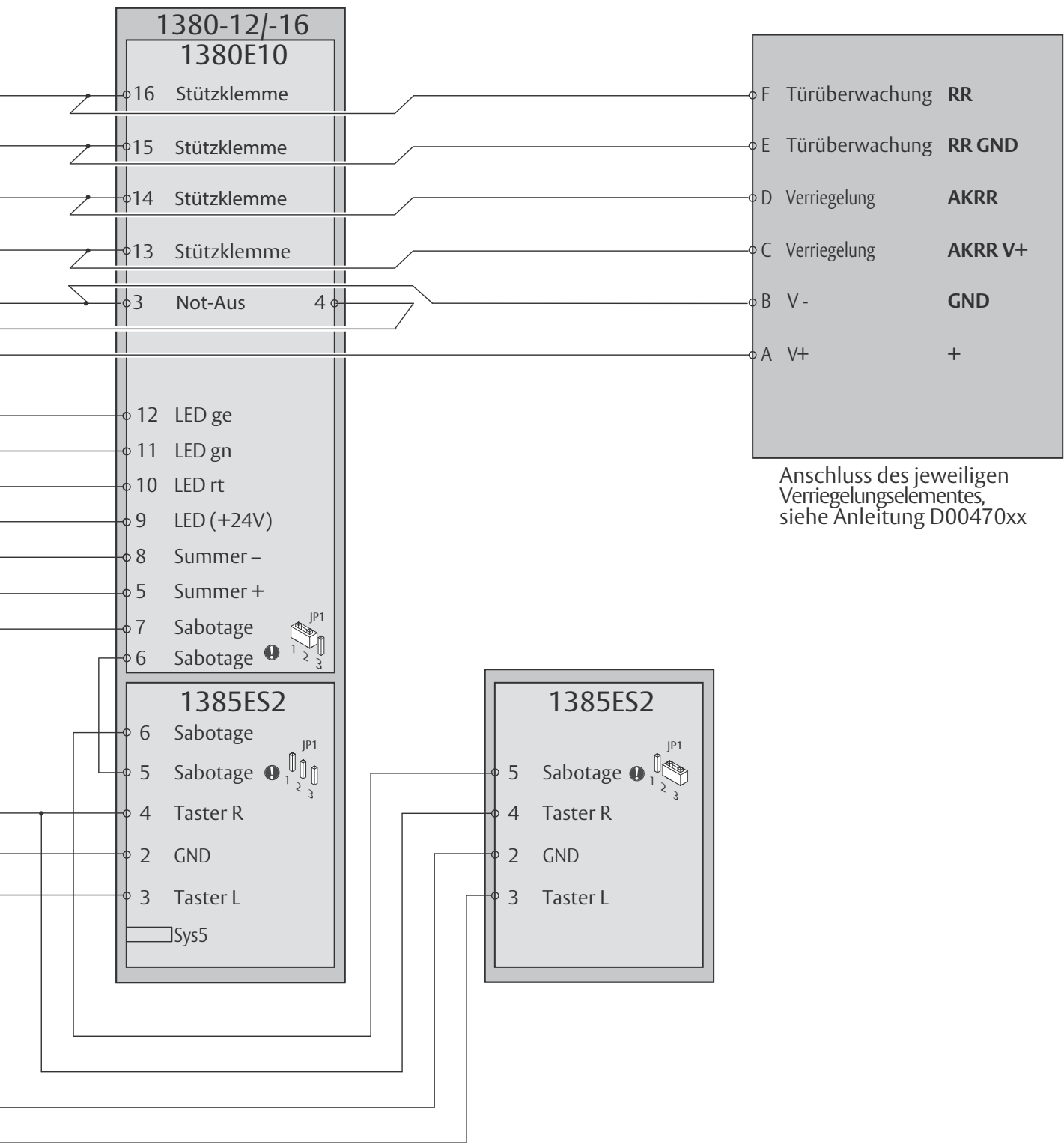

Anschluss des jeweiligen Verriegelungselementes, siehe Anleitung D00470xx

Zentral-Not-Auf, maximal 19 Türen, mit SW Zeitverzögerung

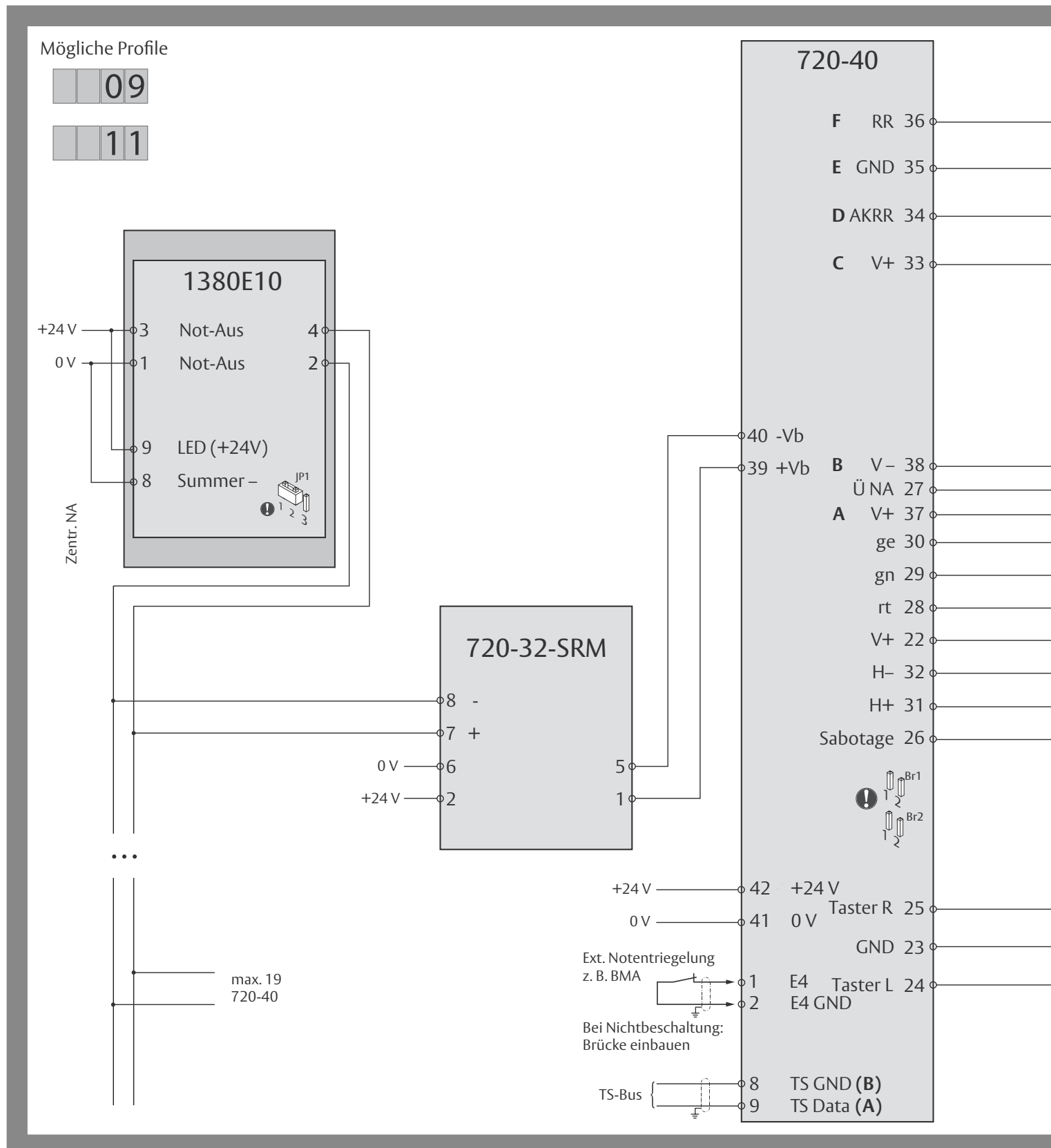

AP002800: 1332-70 mit Schlüsselschalter auf der Außenseite

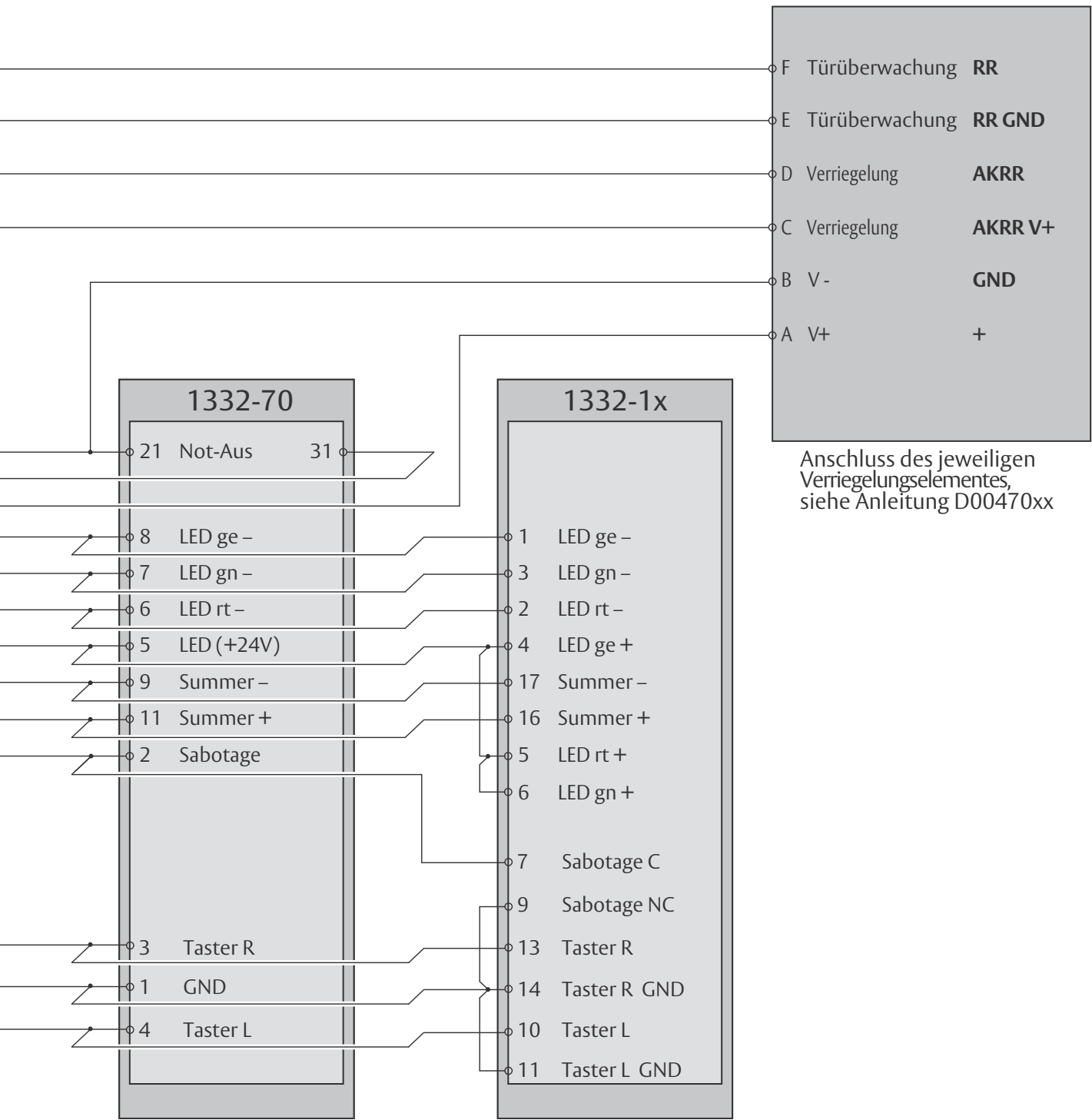

Zentral-Not-Auf, maximal 19 Türen, mit SW Zeitverzögerung

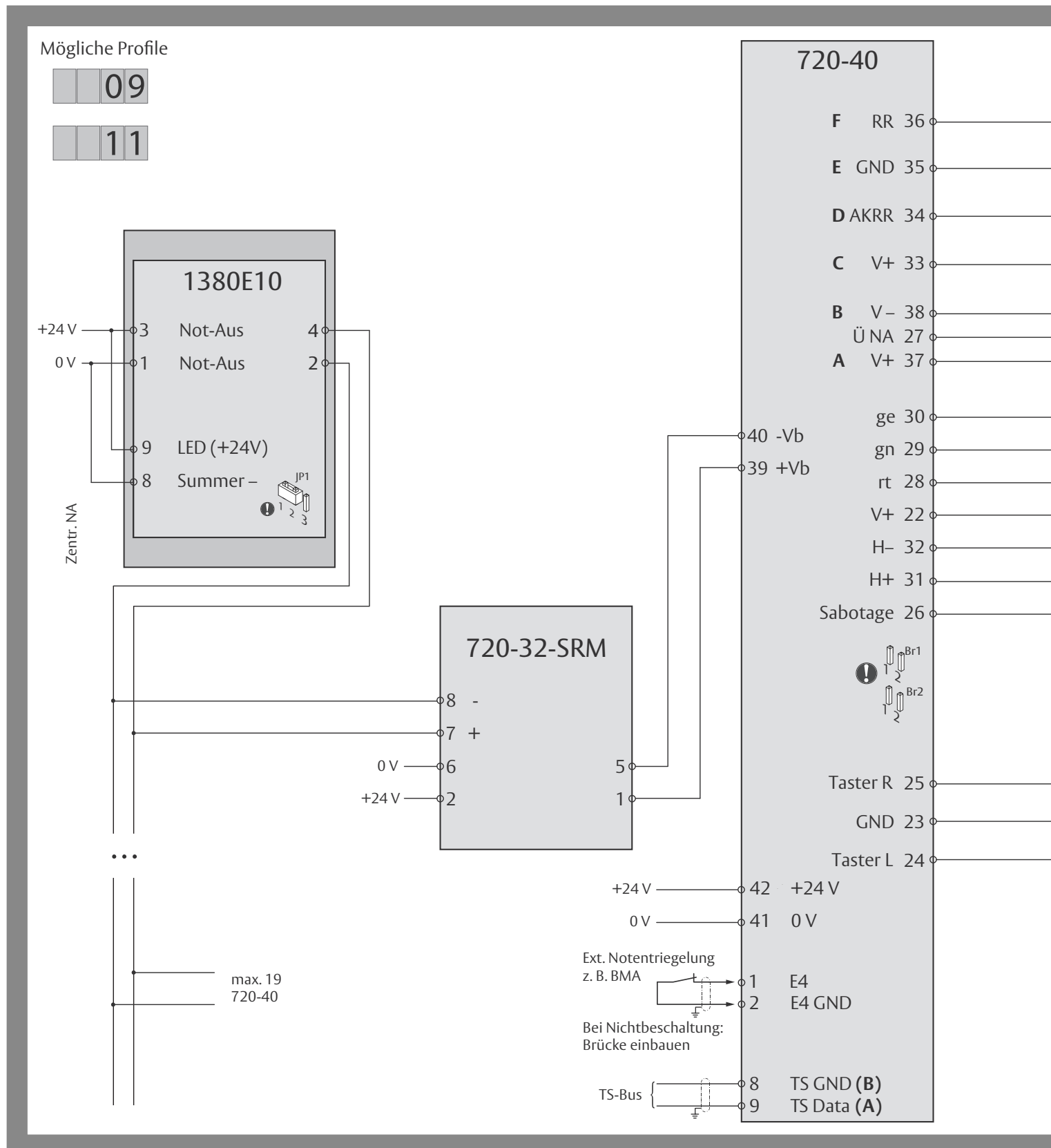

AP002900: 1337-10/-11 mit Schlüsselschalter auf der Außenseite

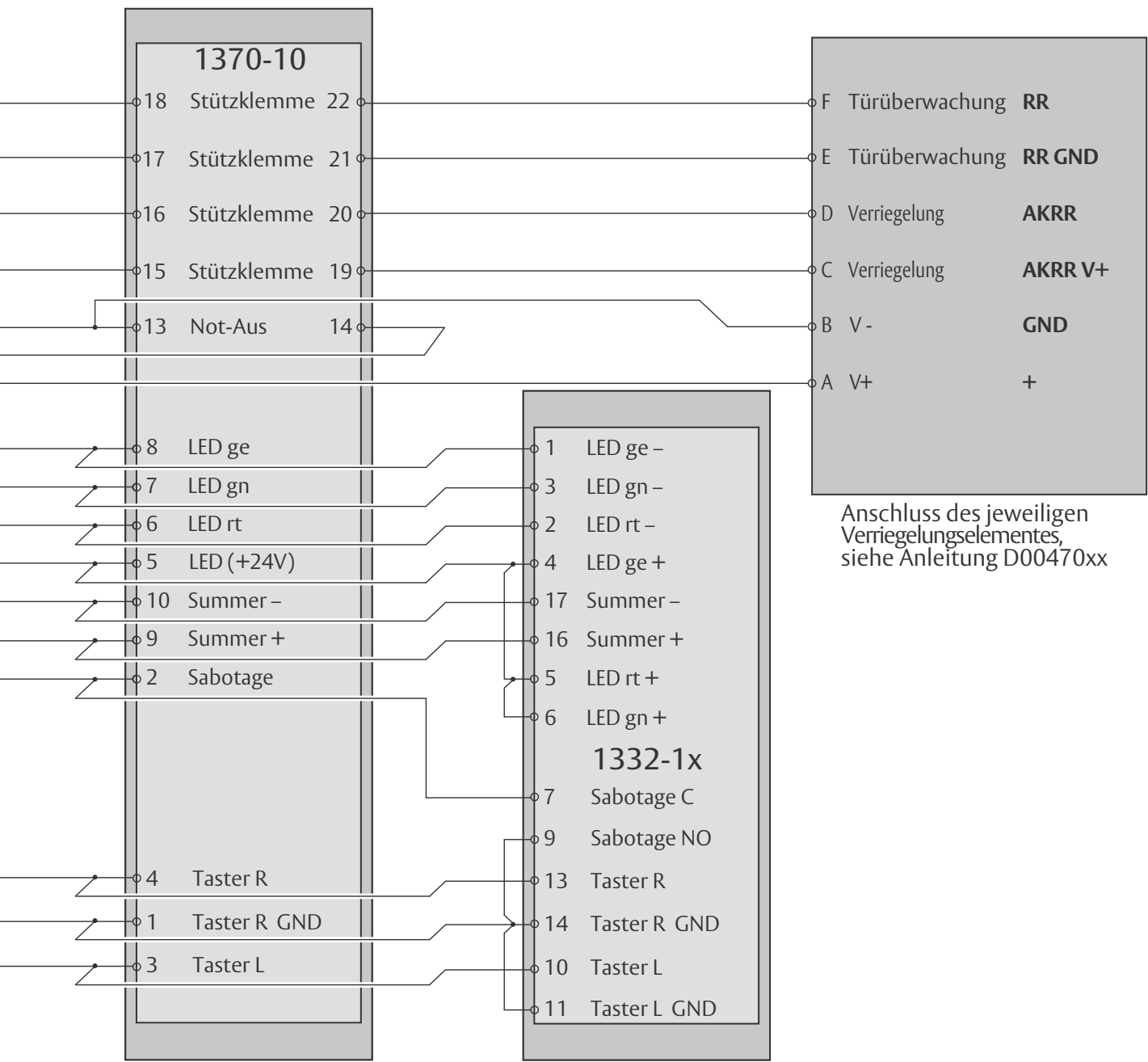

Anschluss des jeweiligen Verriegelungselementes, siehe Anleitung D00470xx

Zentral-Not-Auf, maximal 19 Türen, mit SW Zeitverzögerung

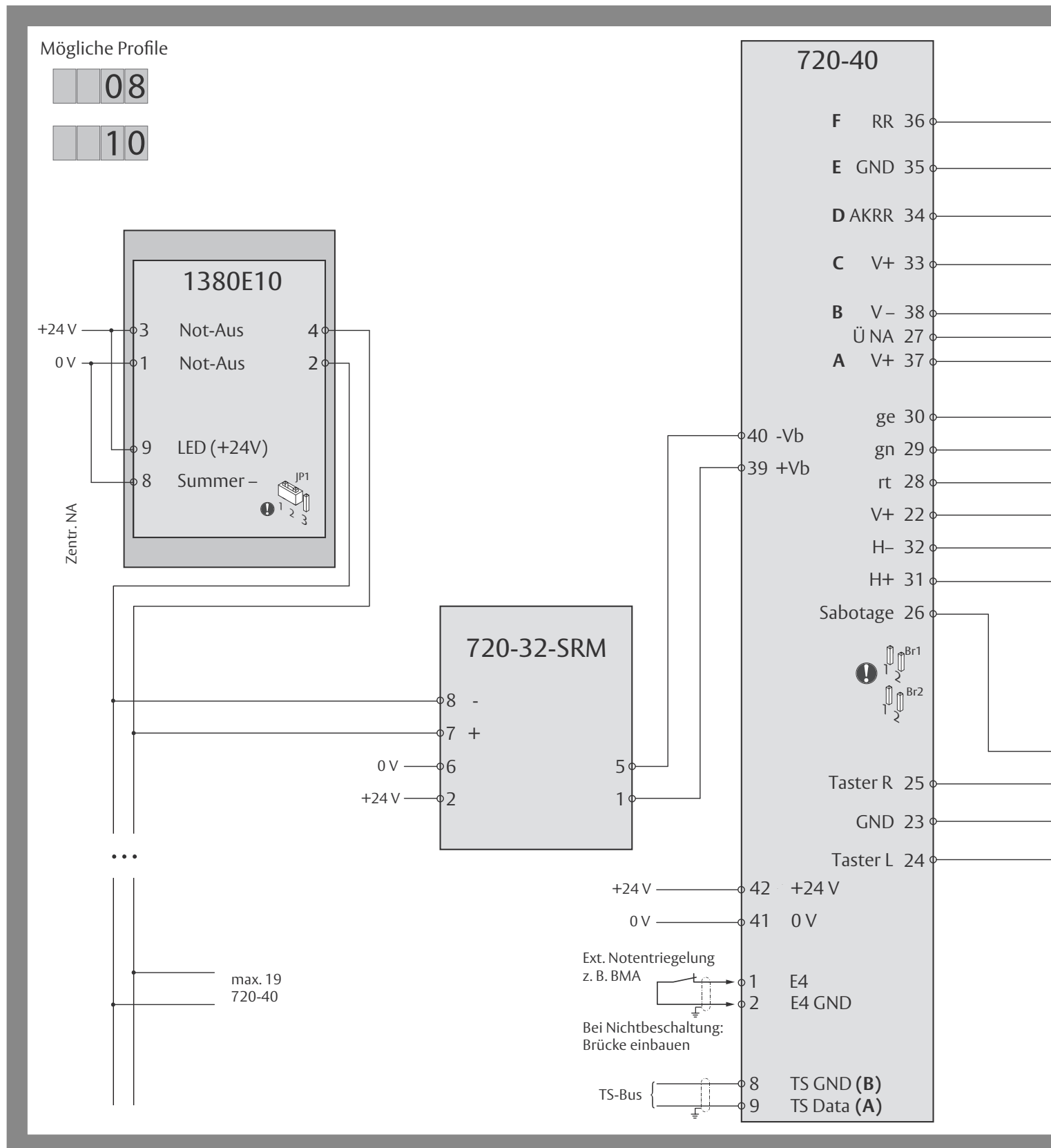

AP003000: 1370-10 mit Schlüsselschalter auf der Außenseite

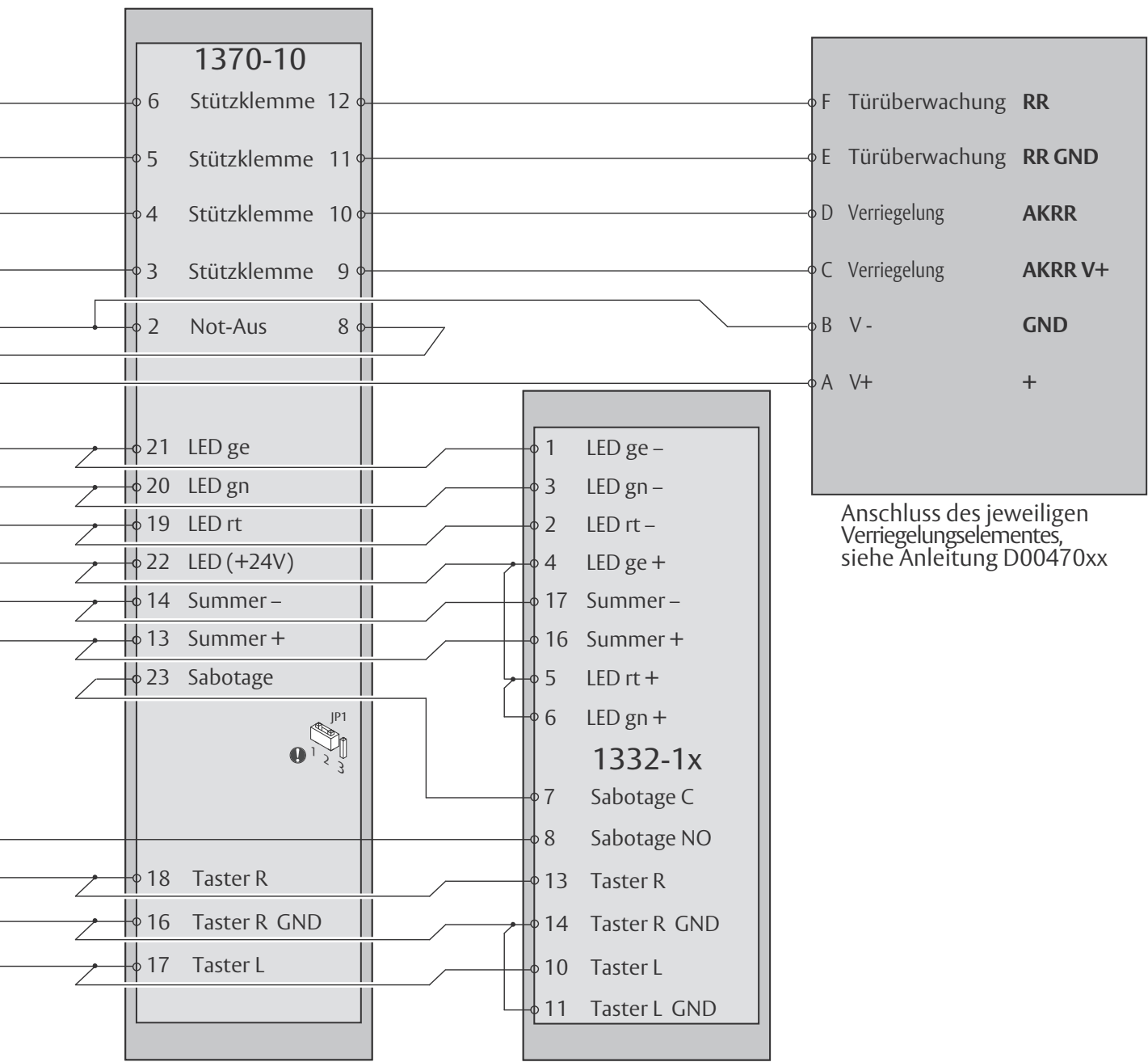

Die ASSA ABLOY Gruppe ist der Weltmarktführer
in Zugangslösungen. Jeden Tag helfen wir
Menschen sich sicherer und geborgener zu
fühlen und eine offenere Welt zu erleben.

ASSA ABLOY
Opening Solutions

ASSA ABLOY
Sicherheitstechnik GmbH
Bildstockstraße 20
72458 Albstadt
DEUTSCHLAND
Tel. +49 7431 123-0
Fax +49 7431 123-240
albstadt@assaabloy.com
www.assaabloyopeningsolutions.de